



Lycée Secondaire et Technique Privé Théophile Legrand

MACHINE DE MISE SOUS BLISTERS

Code GMAO N° 03



GRAFCET

SOMMAIRE GRAFCET

| Folio | Top | Grafcet | Mot |
|-------|-----|------------------------------------|-------|
| 1/12 | 16 | Arrêt d'urgence (ARU) | MW 0 |
| 2/12 | 19 | Mise en pression | MW 5 |
| 3/12 | 26 | Marche arrêt | MW 10 |
| 4/12 | 43 | Moteur indexeur (Transfert) | MW 15 |
| 5/12 | 62 | Dépilage Blisters | MW 20 |
| 6/12 | 87 | Dépilage mini CD | MW 25 |
| 7/12 | 111 | Transfert magasin A vers Magasin B | MW 30 |
| 8/12 | 120 | Transfert magasin B vers Magasin A | MW 35 |
| 9/12 | 128 | Dépose feuilles | MW 40 |
| 10/12 | 156 | Empileur | MW 45 |
| 11/12 | 170 | Gestion des défauts | MW 50 |
| 12/12 | 184 | Fonctionnement manuel | MW 55 |

GRAFCET D'ARRET D'URGENCE

MWO

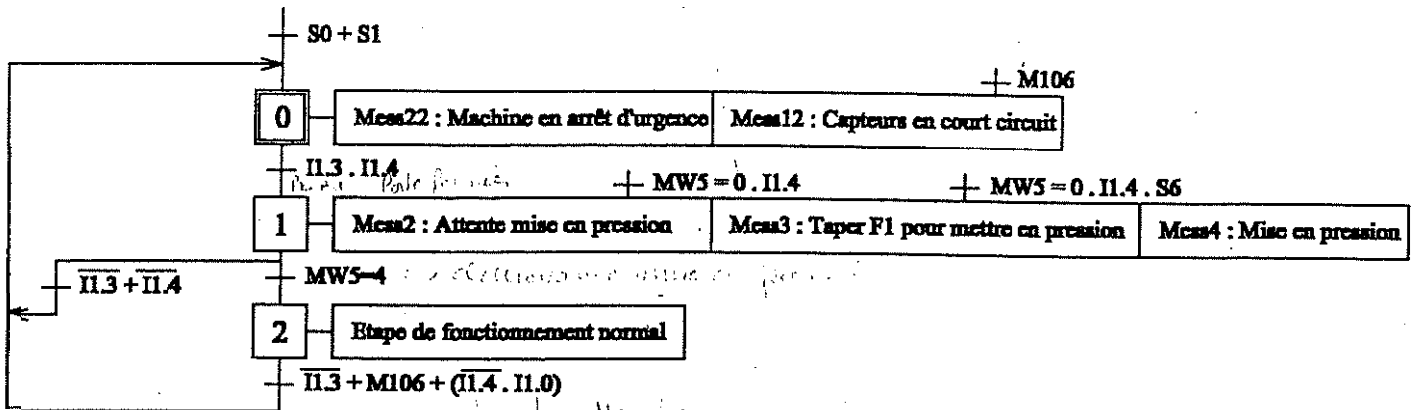

Sommaire des actions à l'état 1

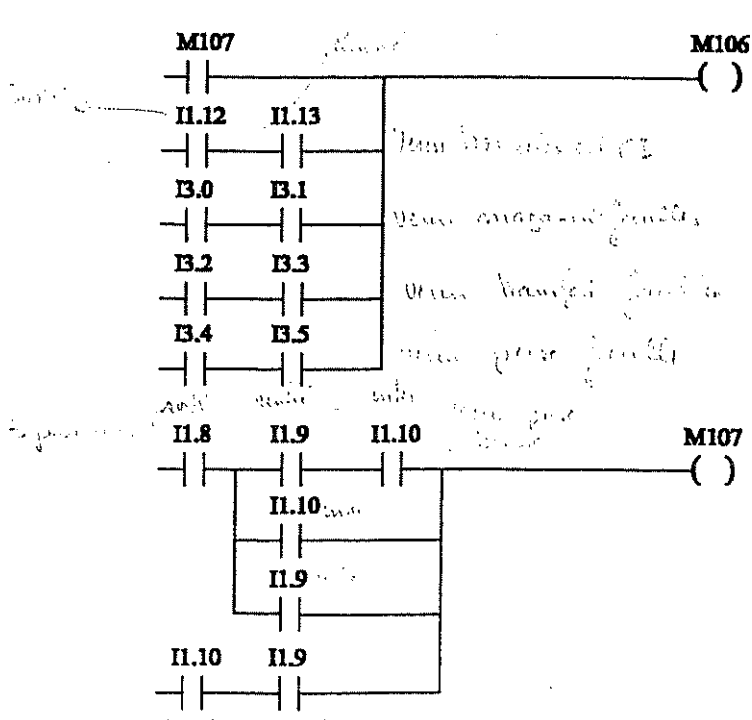

GRAFDET DE MISE EN PRESSION MW5

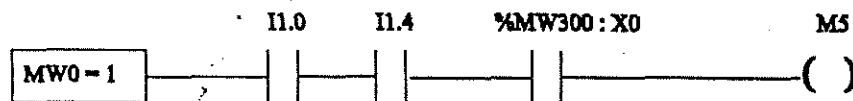
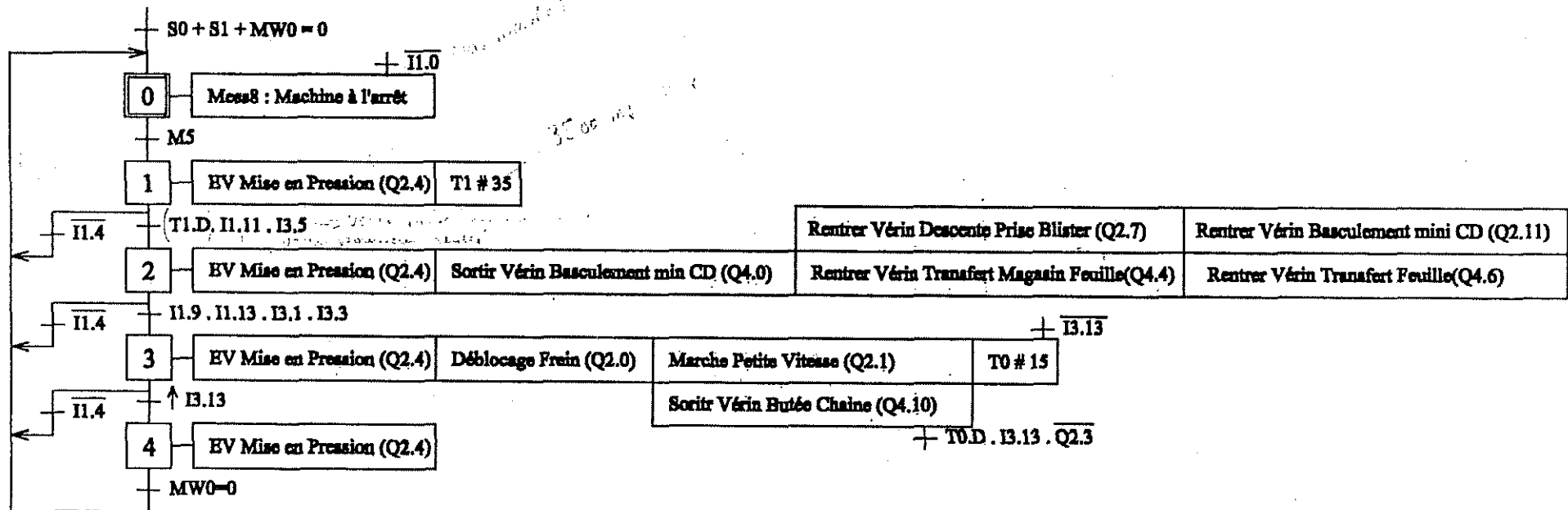

| | | | |
|--|----------|----------------|--|
| CLIENT: | DEDUCTIF | DINATEC | MACHINES DE CONDITIONNEMENT ZONE D'ACTIVITE DU MONT PELÉ 62240 DESVRES TEL. 21 87 63 34 FAX 21 87 63 52 |
| DOSSIER: | GRAFDET | | |
| Machine de Mise sous Blisters Grafcets N° Document 00.137.03 -FOLIO 2/12 | | | |

GRAFSET DE MARCHE ET ARRET MW10

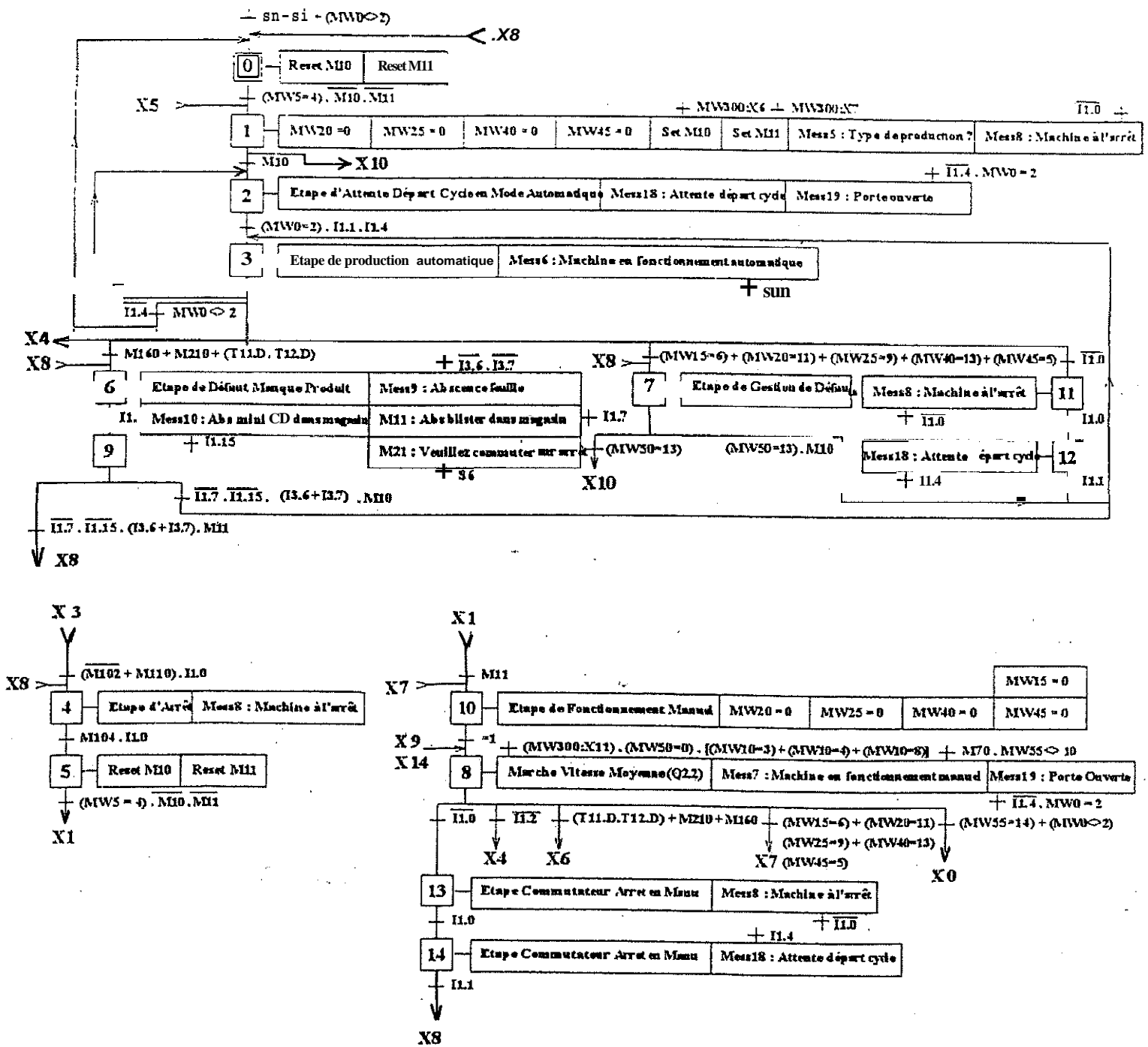

Mémoire Condition de Transfert

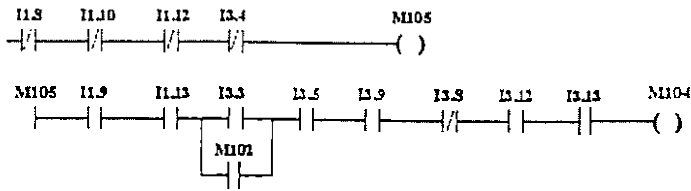

Temps Absence mini CD

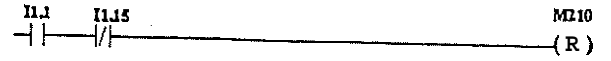
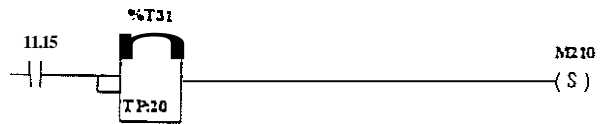

Mémoire Départ Cycle

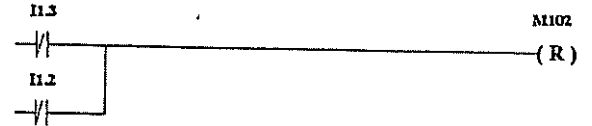

Mémoire Porte Ouverte

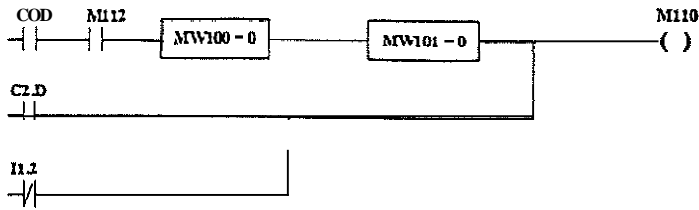

Bit de Marche Automatique MW300 : X6

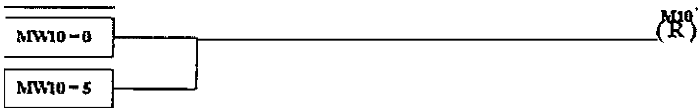

Bit de Marche Manuelle

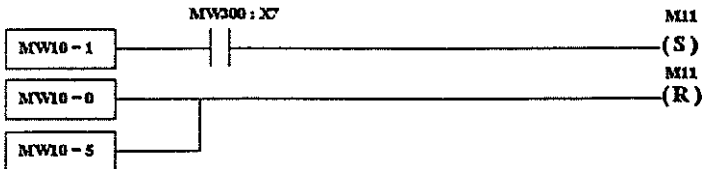

Temps Absence Bilster

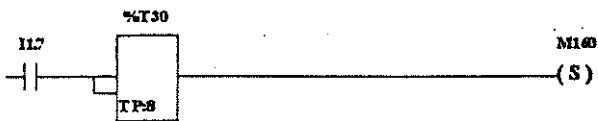

.....

GRAFCET MOTEUR INDEXEUR MW15

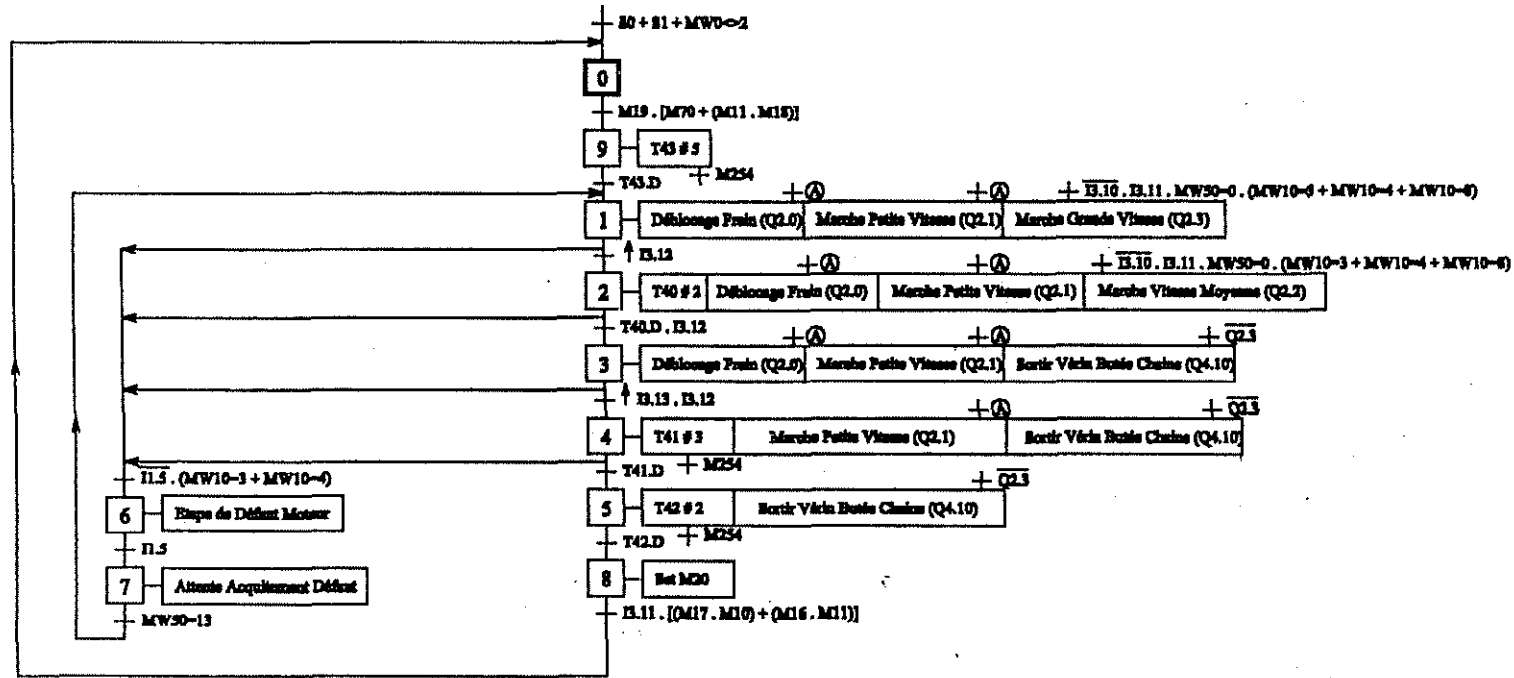

ⓐ: $M109 \cdot \overline{I1.8} \cdot \overline{I1.9} \cdot \overline{I1.10} \cdot MW50-0 \cdot [(MW10-3) + (MW10-4) + MW10-6]$

Mémoire Porte Ouverte

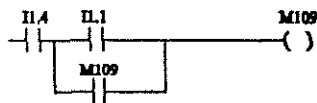

Mémoire Dépilage Blister

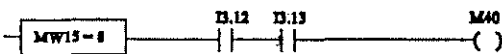

Mémoire Dépilage Blister

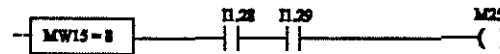

Etape de Défaut Manque Produit



Bit Autorisation de Fonctionnement

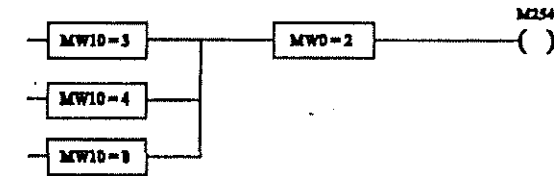

| | | | |
|--|------------|----------------|---|
| CLIENT: | DIDACTIQUE | DINATEC | MACHINES DE CONDITIONNEMENT ZONE D'ACTIVITE DU MONT PELE 62240 DESVRES TEL 21 87 63 54 FAX 21 87 63 52 |
| DOSSIER: | GRAFSETS | | |
| Machine de Mise sous Blisters Grafsets | | | |
| N° Document 00.137.03 - FOLIO 4/12 | | | |

GRAF CET DEPILAGE BLISTER MW20

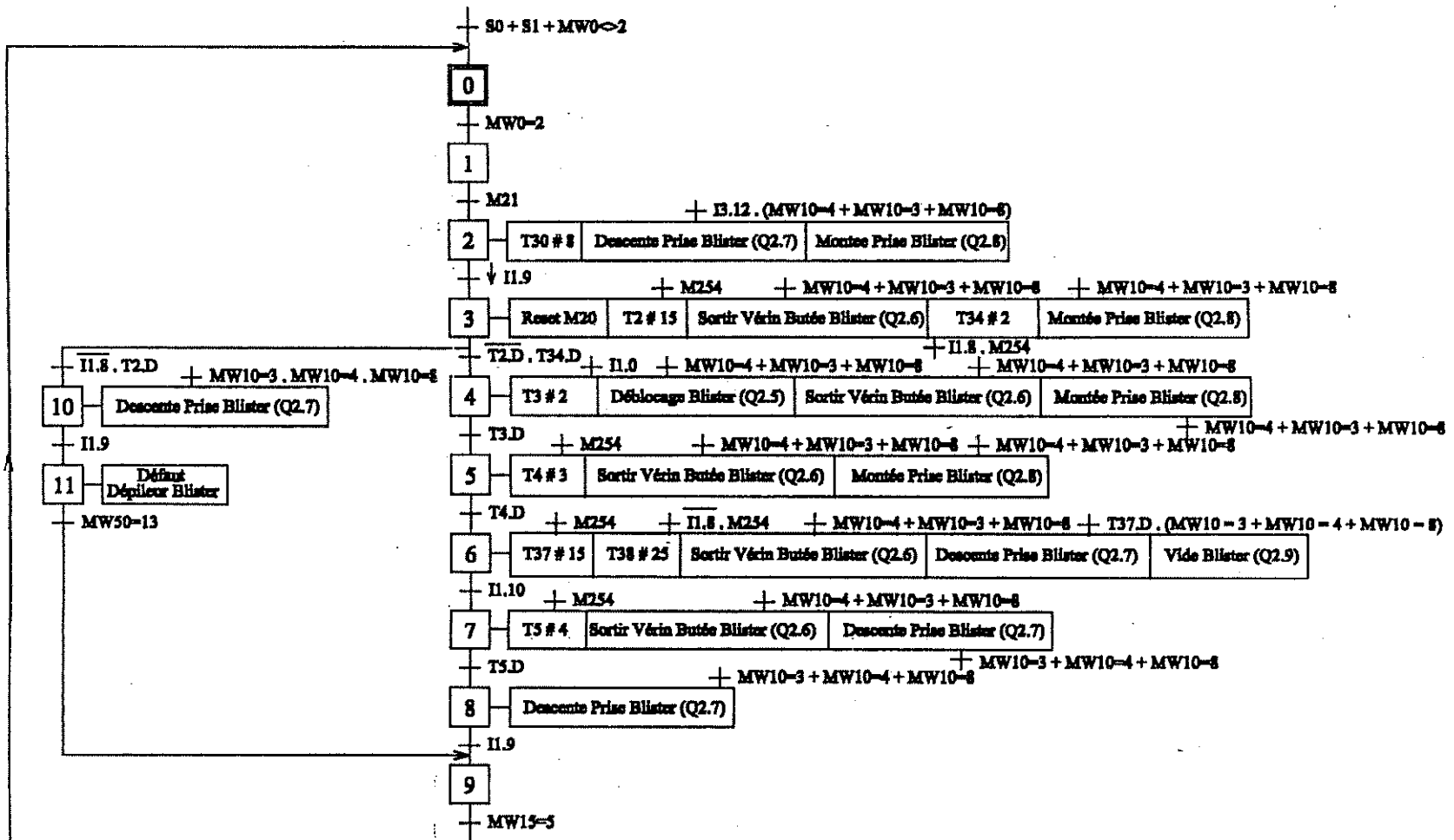

Bit Autorisation de Fonctionnement

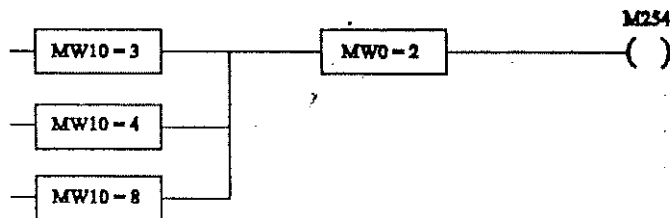

| | | | |
|----------|------------|----------------|--|
| CLIENT: | DIDACTIQUE | DINATEC | MACHINES DE CONDITIONNEMENT ZONE D'ACTIVITE DU MONT PELÉ 62240 DESVRES |
| DOSSIER: | GRAF CET | | TEL. 21 87 65 54 FAX 21 87 65 52 |

Machine de Mise sous Blisters Grafcets
N° Document 00.137.03 -FOLIO 5/12

Grafcet Dépilage mini CD MW25

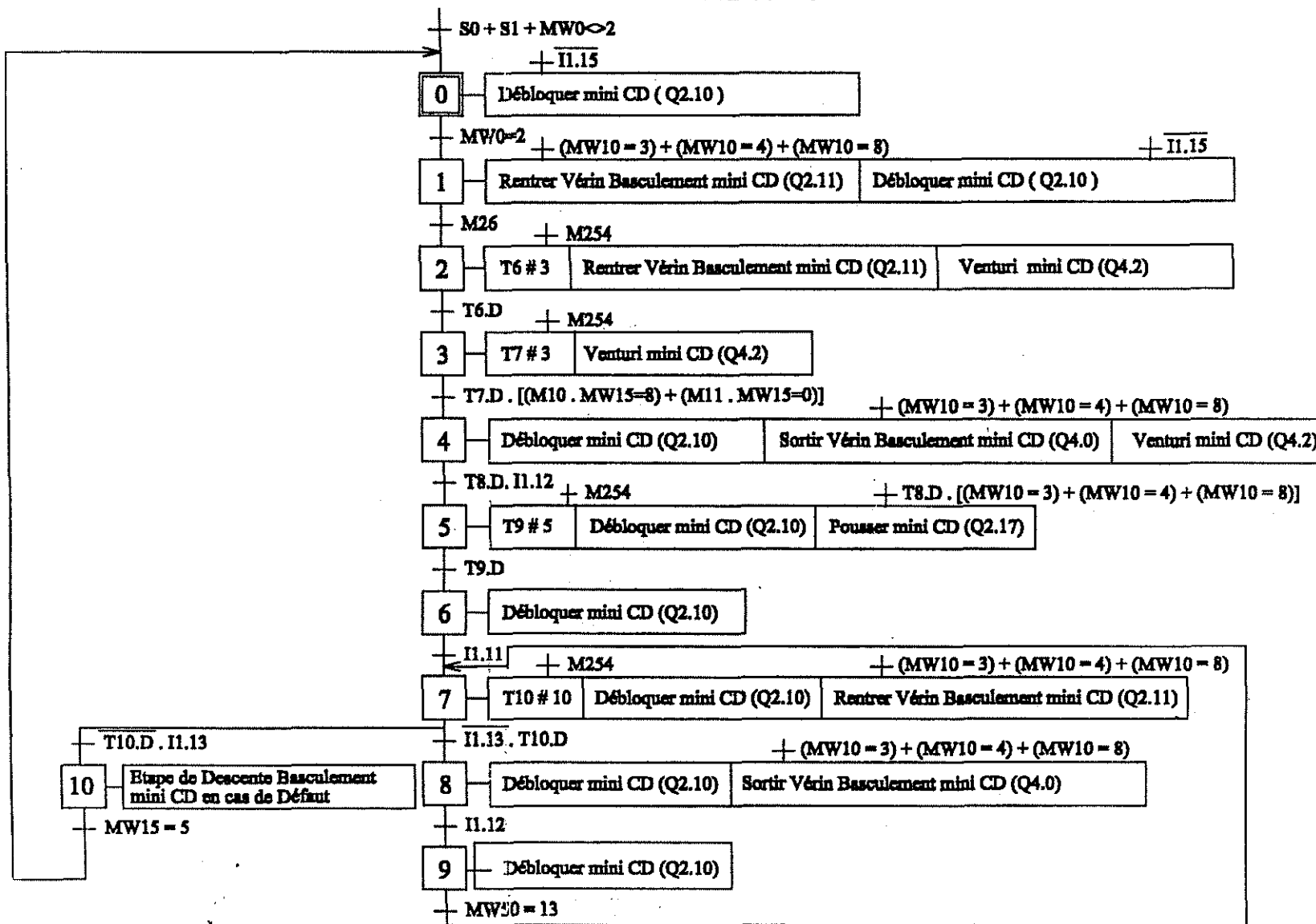

| | |
|----------|------------|
| CLIENT: | DIDACTIQUE |
| DOSSIER: | GRAFCEFS |

DINATEC



MACHINES DE CONDITIONNEMENT
 ZONE D'ACTIVITE DU MONT PELÉ
 62240 DESVRES
 TEL 21 87 63 54 FAX 21 87 63 52

Machine de Mise sous Blisters Grafcets
 N° Document 00.137.03 -FOLIO 6/12

FCET TI JSFERT MAGASIN A VERS MAGASIN B MW30

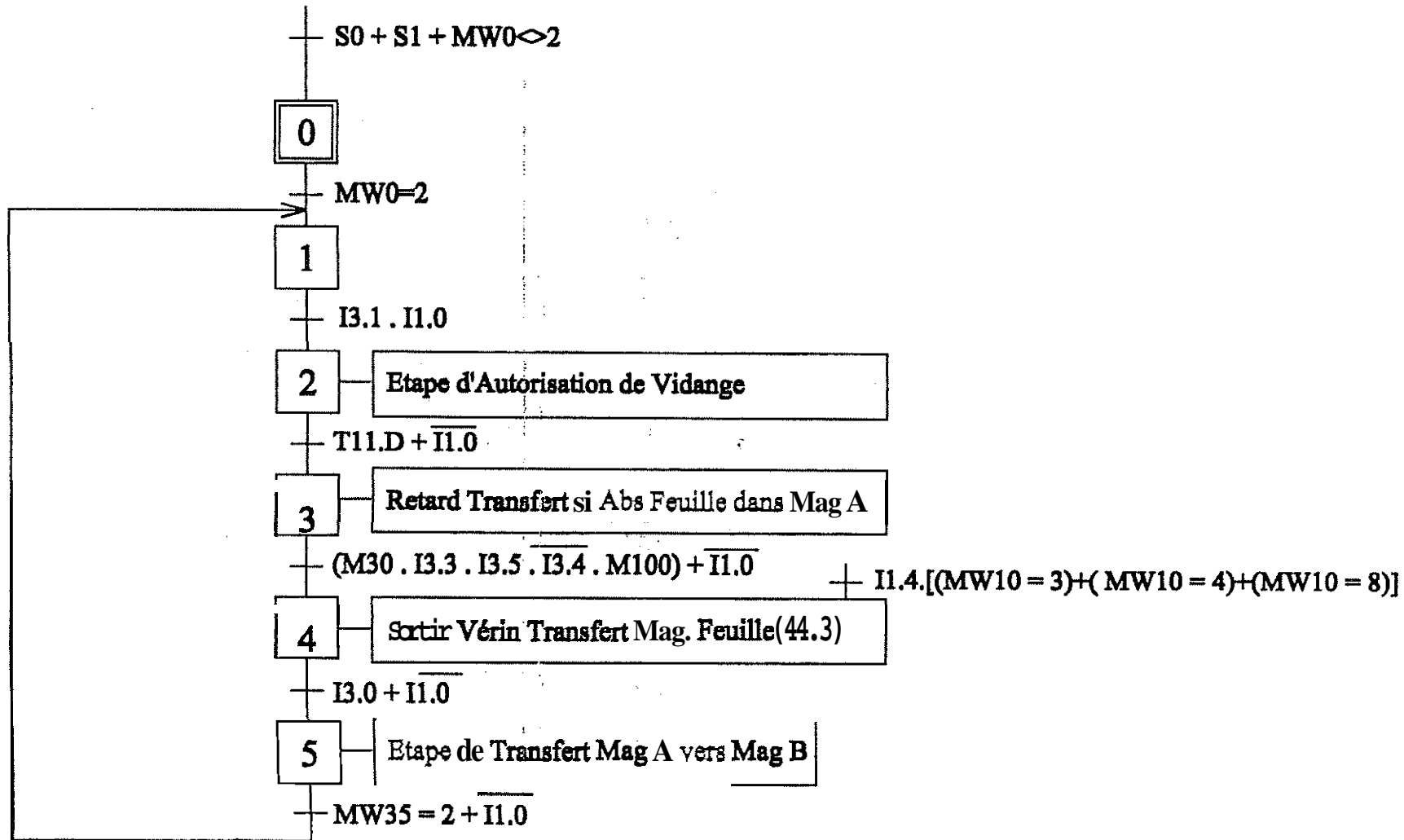

CLIENT: DIDACTIQUE
DOSSIER: GRAFCETS

DINATEC



MACHINES DE CONDITIONNEMENT
ZONE D'ACTIVITE DU MONT PELÉ
62340 DESVRES
TEL. 21 87 65 34 FAX 21 87 65 52

Machine de Mise sous Blisters Grafjets
N° Document 00.137.03-FOLIO 7/12

GRAF CET TRANSFERT MAGASIN B VERS MAGASIN A MW35

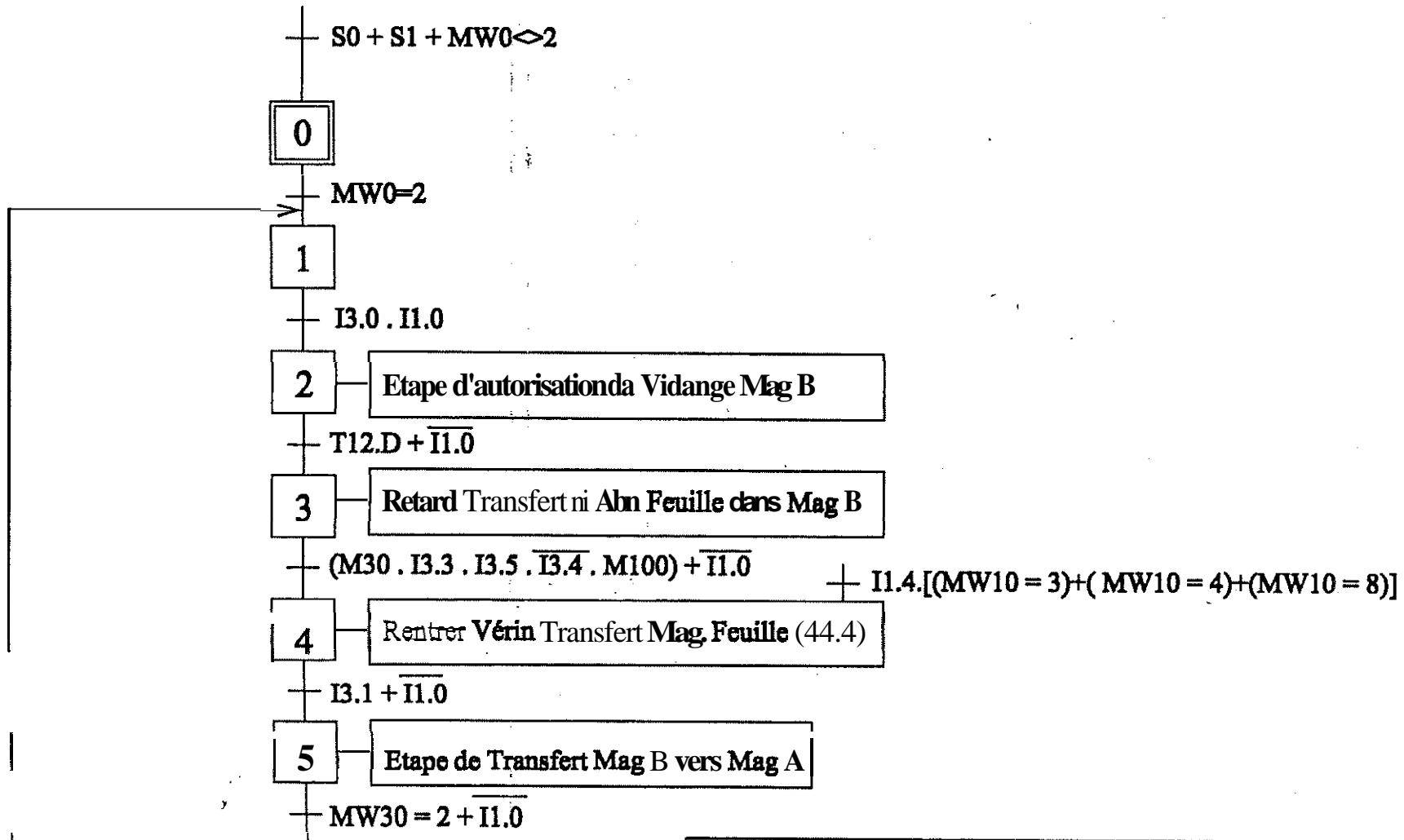

| | | | |
|--|-----------|----------------|---|
| CLIENT: | IDACTIQUE | DINATEC | MACHINES DE CONDITIONNEMENT ZONE D'ACTIVITE DU MONT PELÉ |
| DOSSIER: | GRAF CET | | 02240 DESVRES TEL 21 87 63 54 FAX 21 87 63 52 |
| Machine de Mine nous Blisters Graf cets | | | |
| N° Document 00.137.03 -FOLIO 8/12 | | | |

Grafacet Dépose Feuille MW40

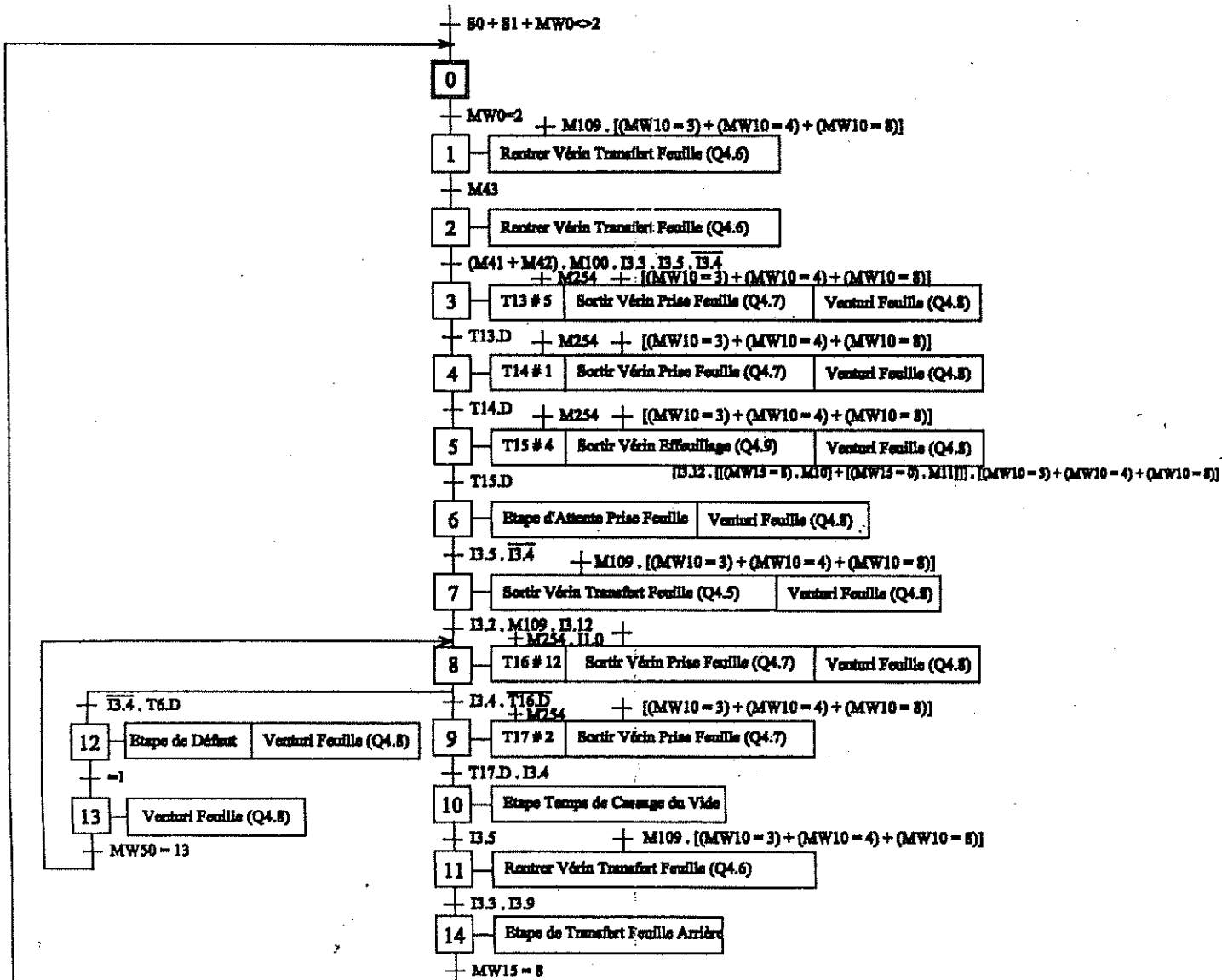

Commande Vide Feuille

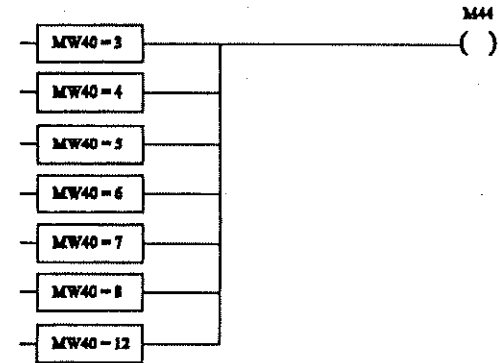

Bit Autorisation de Fonctionnement

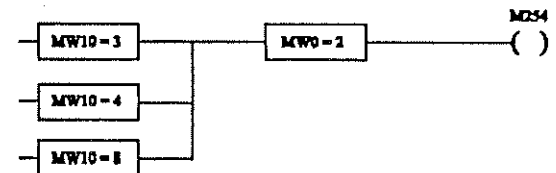

| | |
|----------|------------|
| CLIENT: | DIDACTIQUE |
| DOSSIER: | GRAFSETS |

DINATEC



MACHINES DE CONDITIONNEMENT
 ZONE D'ACTIVITE DU MONT PELÉ
 62240 DESVRES
 TEL 21 87 65 54 FAX 21 87 65 52

Machine de Mise sous Blisters Grafsets
 N° Document 00.137.03 -FOLIO 9/12

Grafcet Empileur MW45

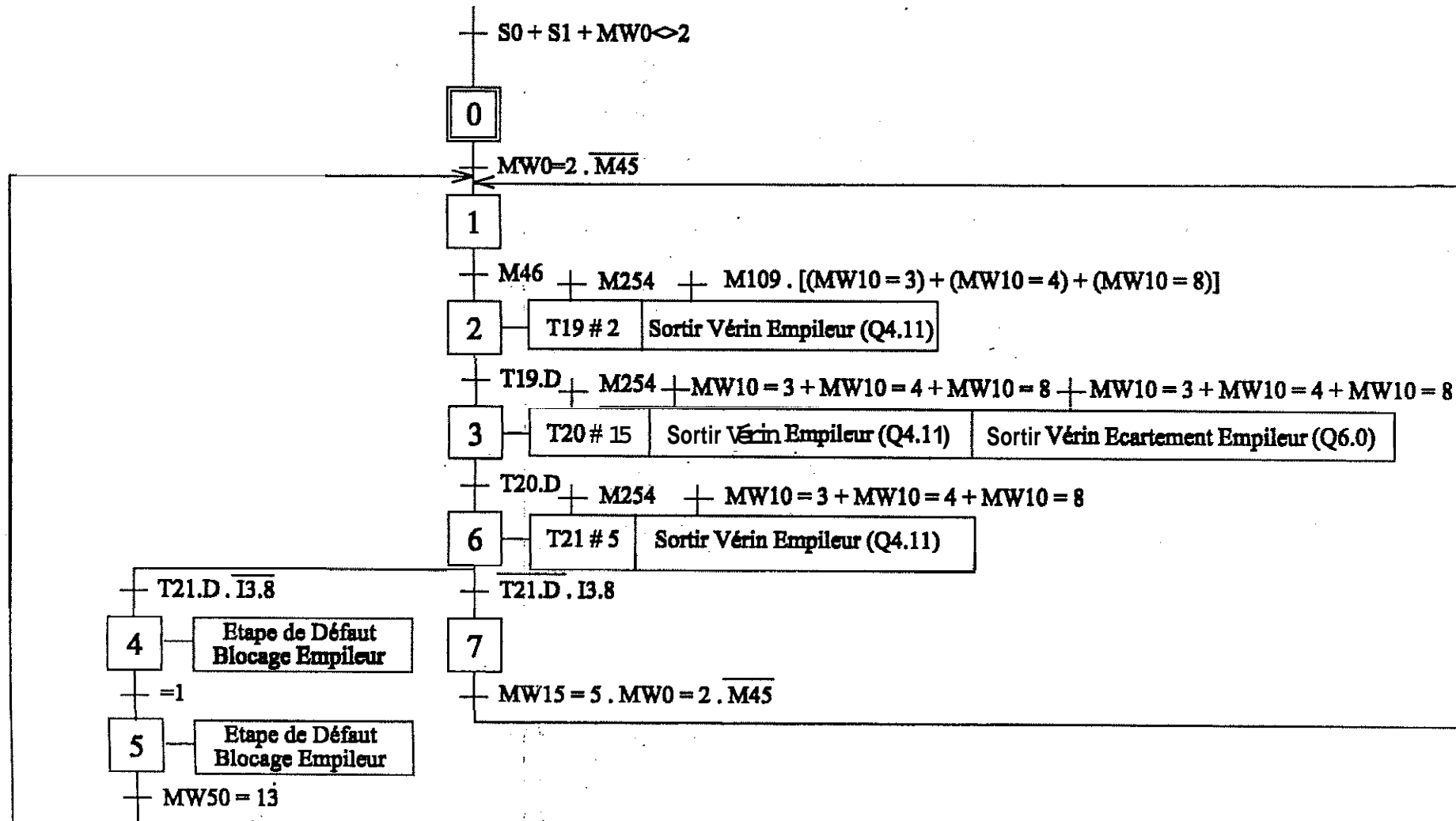

CLIENT: DIDACTIQUE
DOSSIER: GRAFCETS

DINATEC



MACHINES DE CONDITIONNEMENT
ZONE D'ACTIVITE DU MONT PELÉ
62240 DESVRES
TEL 21 87 65 54 FAX 21 87 65 52

Machine de Mise sous Blisters Grafkets
N° Document 00.137.03 -FOLIO 10112

Grafcet Gestion des Défauts MW50

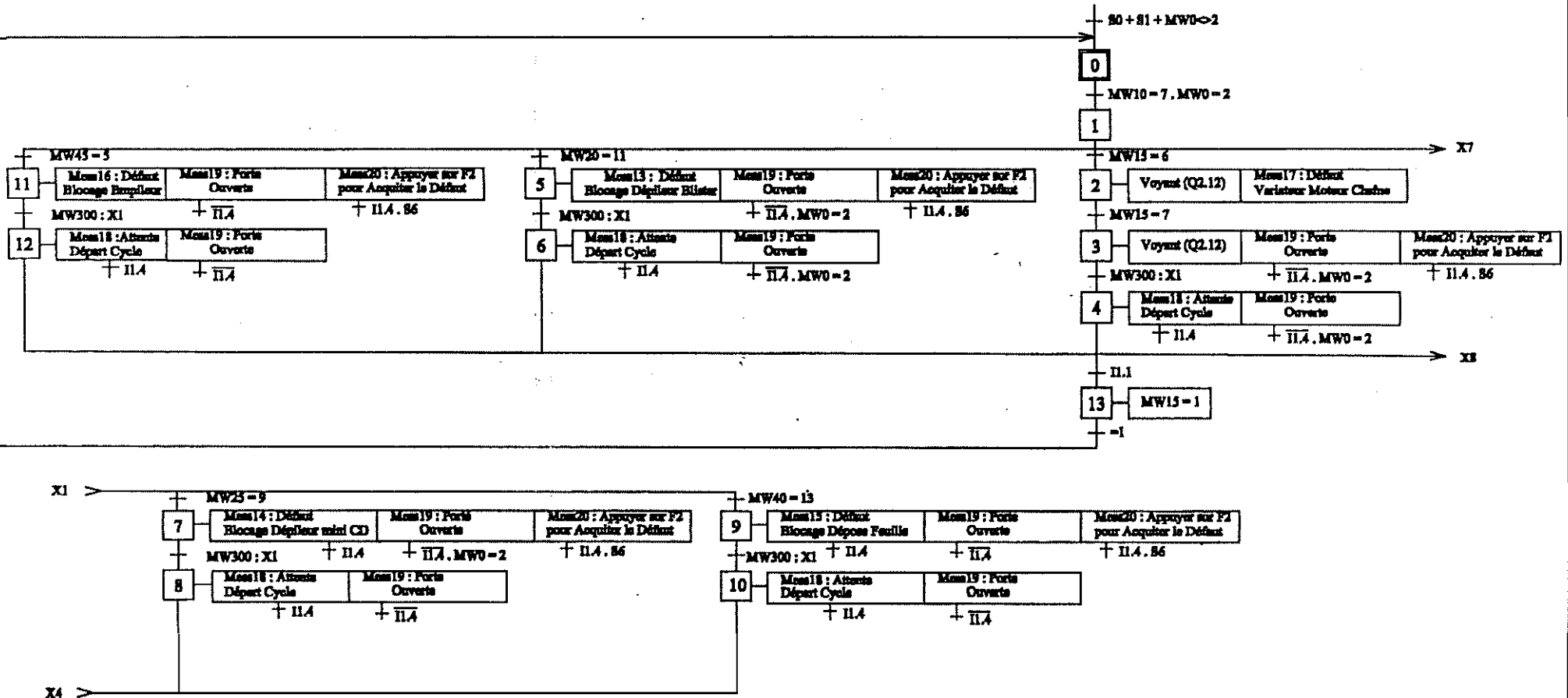

Grafcet Fonctionnement Manuel MW55

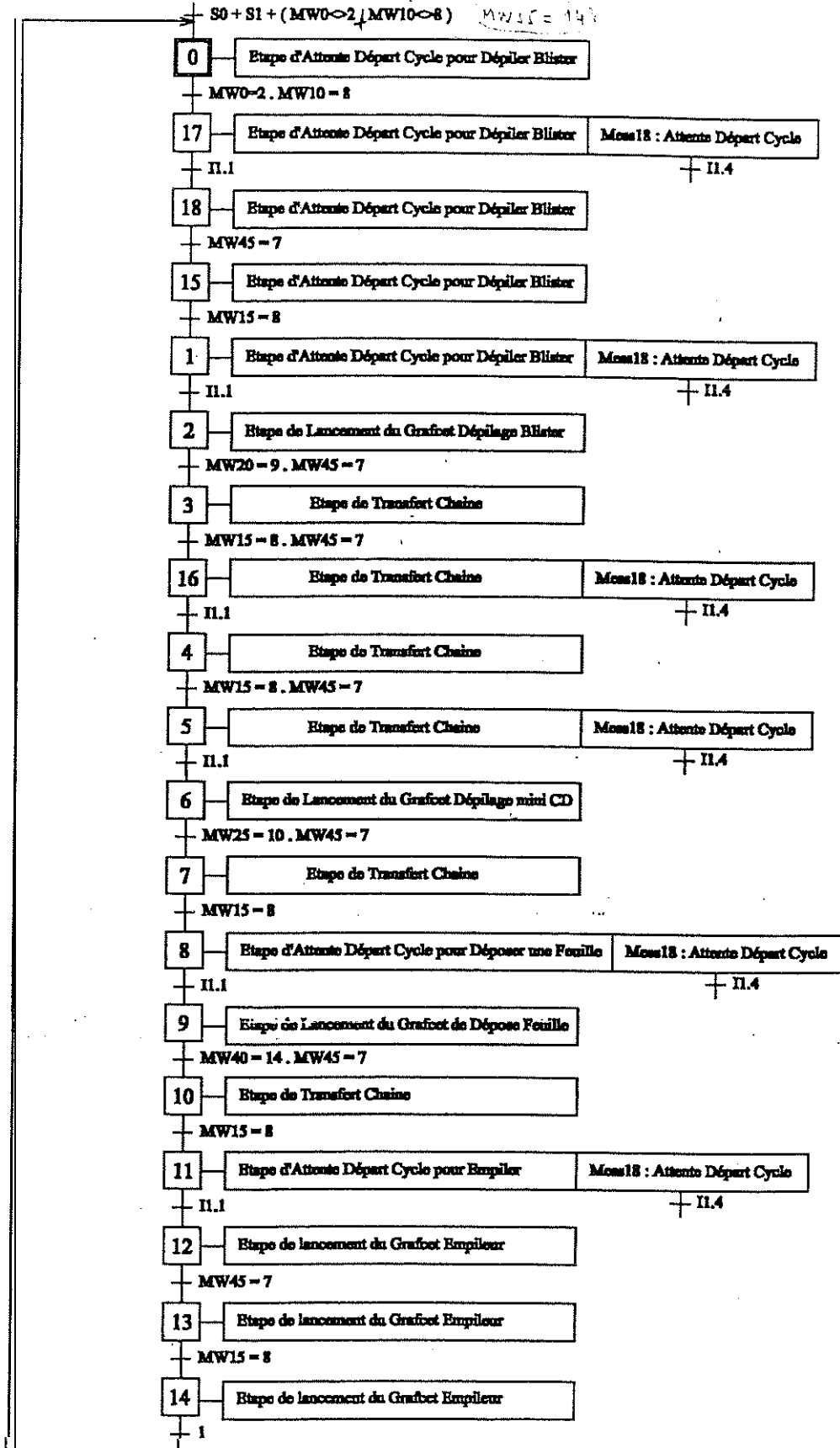

| | |
|----------|------------|
| CLIENT: | DIAGNOSTIC |
| DOSSIER: | GRAFCETS |



MACHINES DE CONDITIONNEMENT
ZONE D'ACTIVITE DU MONT PELLI
62240 DESVRES
TEL. 21 87 65 54 FAX 21 87 65 52

**AFFECTATION
DES ENTREES
ET SORTIES**

REPERAGE DES ENTREES ET SORTIES DE L'AUTOMATE TSX 37

| | | Carte 1 | Carte 2 | Carte 3 | | | |
|----------|--|-----------|------------|-----------|------------|-----------|------------|
| 0 | <p>TSX 3721</p> <div style="display: flex; align-items: center; justify-content: center;"> <div style="border: 1px solid black; width: 10px; height: 30px; margin-right: 5px;"></div> <div style="border: 1px solid black; padding: 2px;"> <p>○ ○ C o m m</p> </div> </div> | 1 | Entrées %I | 3 | Entrées %I | 5 | Sorties %Q |
| | | 0 4 8 1 2 | 0 4 8 1 2 | 0 4 8 1 2 | 0 4 8 1 2 | 0 4 8 1 2 | 0 4 8 1 2 |
| | | 1 5 9 1 3 | 1 5 9 1 3 | 1 5 9 1 3 | 1 5 9 1 3 | 1 5 9 1 3 | 1 5 9 1 3 |
| | | 2 6 10 14 | 2 6 10 14 | 2 6 10 14 | 2 6 10 14 | 2 6 10 14 | 2 6 10 14 |
| | | 3 7 11 15 | 3 7 11 15 | 3 7 11 15 | 3 7 11 15 | 3 7 11 15 | 3 7 11 15 |
| | | 0 4 8 12 | | 0 4 8 12 | | | |
| | | 1 5 9 13 | | 1 5 9 13 | | | |
| | | 2 6 10 14 | | 2 6 10 14 | | | |
| | | 3 7 11 15 | | 3 7 11 15 | | | |
| | | 2 | Sorties %Q | 4 | Sorties %Q | 6 | |

SCHEMAS

PNEUMATIQUES

1v2
Venturi
blister

2v2
Venturi
mini CD

Venturi
feuille

| | | |
|---------------------|------|-----|
| 1V1 venturi blister | 1Y12 | 209 |
| 2V1 venturi mini-cd | 2Y12 | 402 |
| 3V1 venturi feuille | 3Y12 | 408 |

| | | | |
|-----|--------------------------------|------|-----|
| 404 | 4V1 Vérin écarte-ment empileur | 4Y14 | 500 |
| 406 | 5V1 Transfert mag. feuille | 5Y14 | 403 |
| | 6V1 Transfert feuille | 6Y14 | 405 |

| | | |
|------------------------|------|-----|
| 7V1 Prise feuille | 7Y14 | 407 |
| 8V1 Effeillage | 8Y14 | 409 |
| 9V1 Vérin butée chaîne | 9Y14 | 410 |

| | | | |
|-----|----------------------------|-------|-----|
| 207 | 10V1 Débloquer blister | 10Y14 | 205 |
| | 11V1 Butée blister | 11Y14 | 206 |
| | 12V1 Vérin prise blister | 12Y14 | 208 |
| | 13V1 Maintien mini CD | 13Y14 | 210 |
| 400 | 14V1 Basculement mini CD | 14Y14 | 400 |
| | 15V1 Poussée mini CD | 15Y14 | 401 |
| | 16V1 Sortir vérin empileur | 16Y14 | 411 |

Machine de mise sous blisters IMPLANTATION DES PREACTIONNEURS PNEUMATIQUES





Schéma pneumatique 1/3

Schéma pneumatique 1/3

| | | |
|---------------------------|--|--|
| CLIENT: | DINATEC  | MACHINES DE CONDITIONNEMENT ILUS DES NOUVEAUX PROLONGEURS |
| DOMAINE: MACHINE BLISTER | | 42340 DIEUVILLE |
| N° DE MACHINE: | | TEL. 21 87 63 54 FAX 21 87 63 52 |
| SCHEMA PNEUMATIQUE | | |

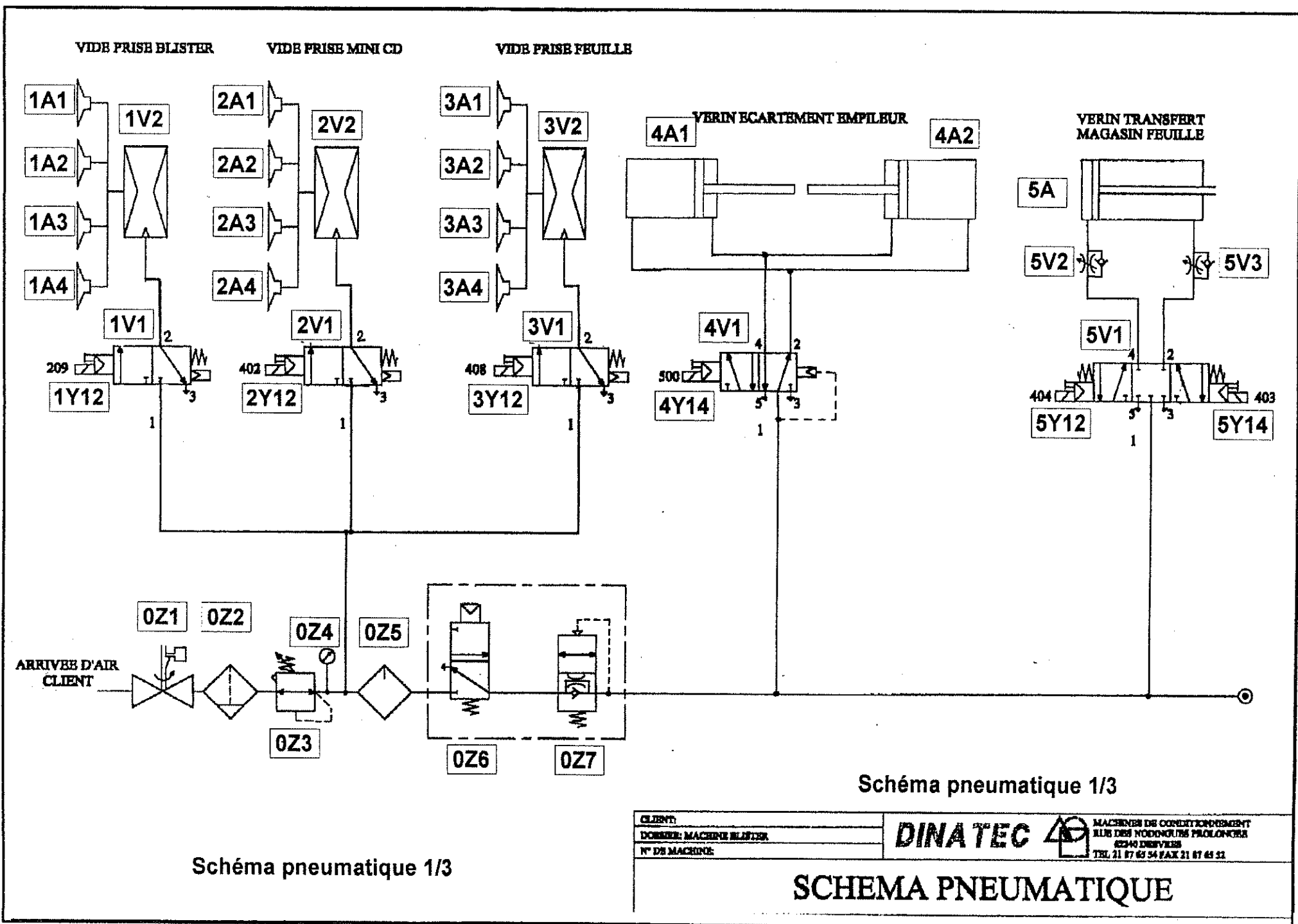
VERIN TRANSFERT FEUILLE

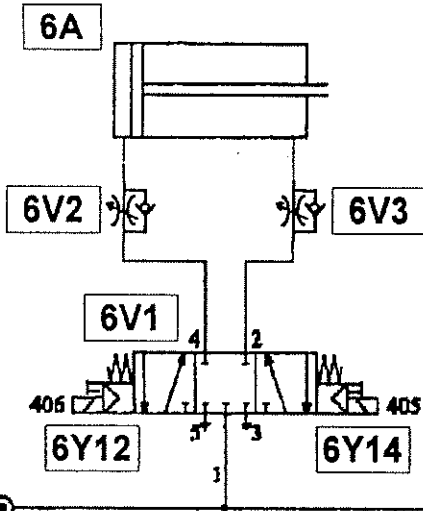

VERIN PRISE FEUILLE

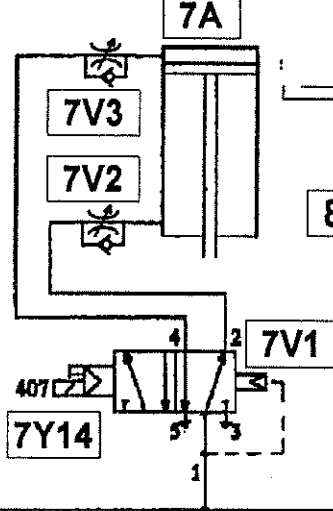

VERIN EFFEUILLE

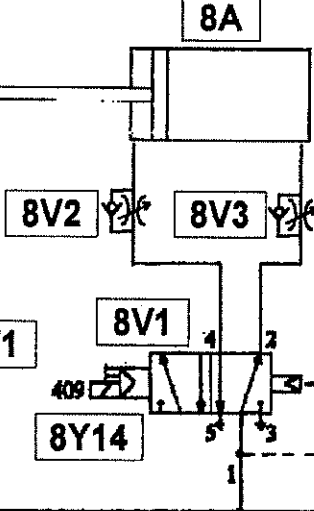

VERIN BUTEE CHAINE

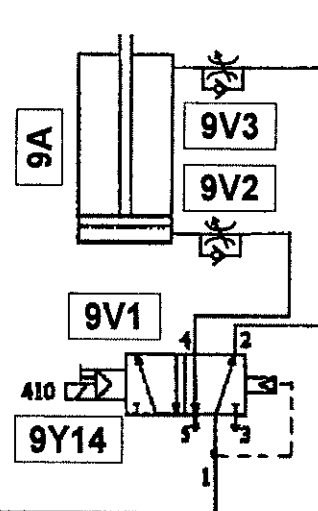

VERIN BUTEE BLISTER

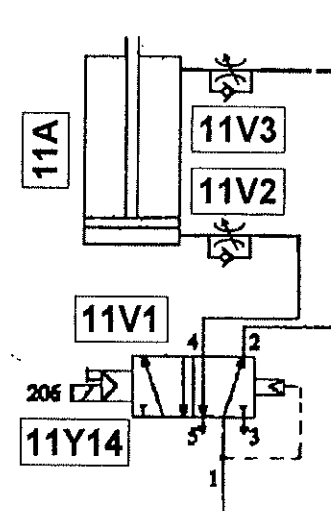

VERIN MAINTIEN BLISTER

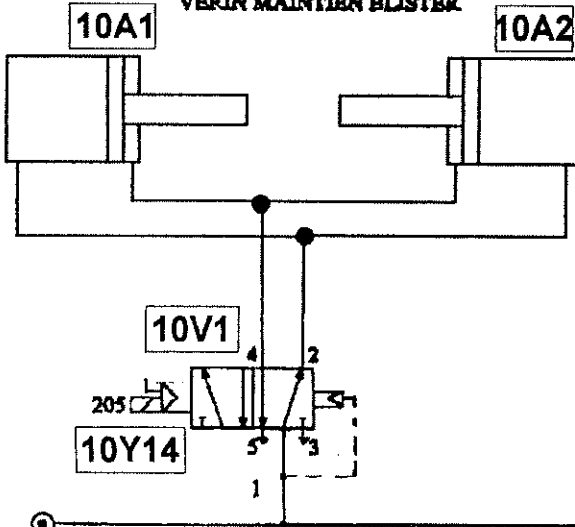

VERIN PRISE BLISTER

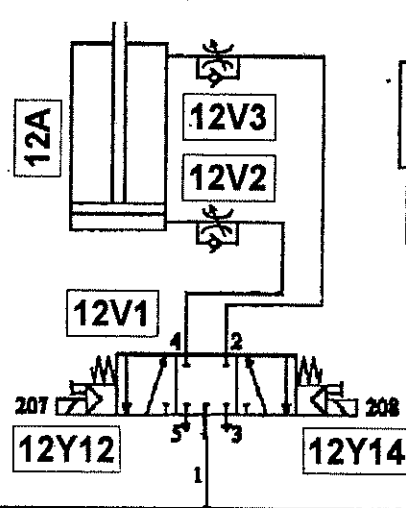

VERIN MAINTIEN MINI CD



Schéma pneumatique 2/3

CLIENT: _____
 DOREUR: MACHINES BLISTER _____
 N° DE MACHINE: _____

DINATEC

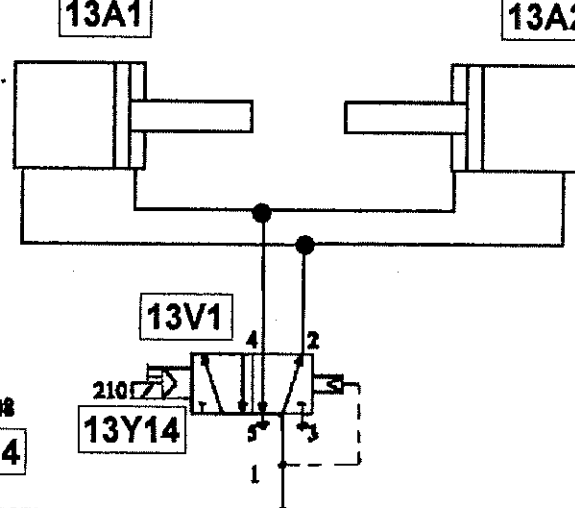

MACHINES DE COUPE/COMBIDIT
 SUR DES MODÈLES PROLONGES
 82340 ENNEVRE
 TEL: 21 87 62 54 FAX 21 87 68 53

SCHEMA PNEUMATIQUE





Schéma pneumatique 3/3

| | | |
|---------------------------|--|--|
| CLIENT: | DINATEC  | MACHINES DE CONDITIONNEMENT |
| DOSSIER: MACHINES BLUTER | | RUE DES MOINDRES ENLONCHES |
| N° DE MACHINE: | | 62248 DREVIERE TEL. 21 87 63 54 FAX 21 87 65 52 |
| SCHEMA PNEUMATIQUE | | |

SCHEMAS
ELECTRIQUES

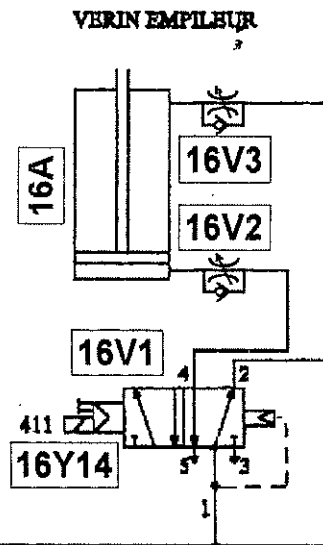
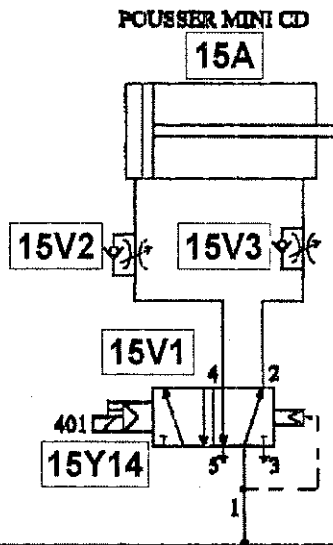
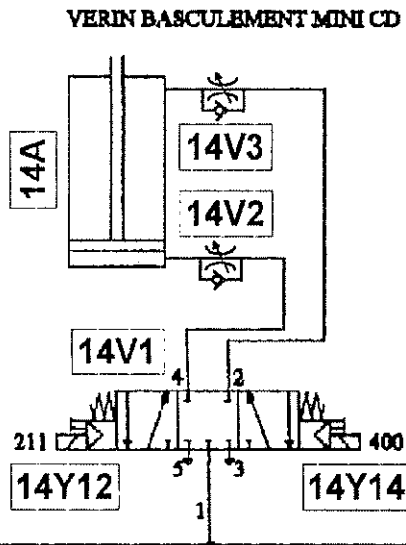

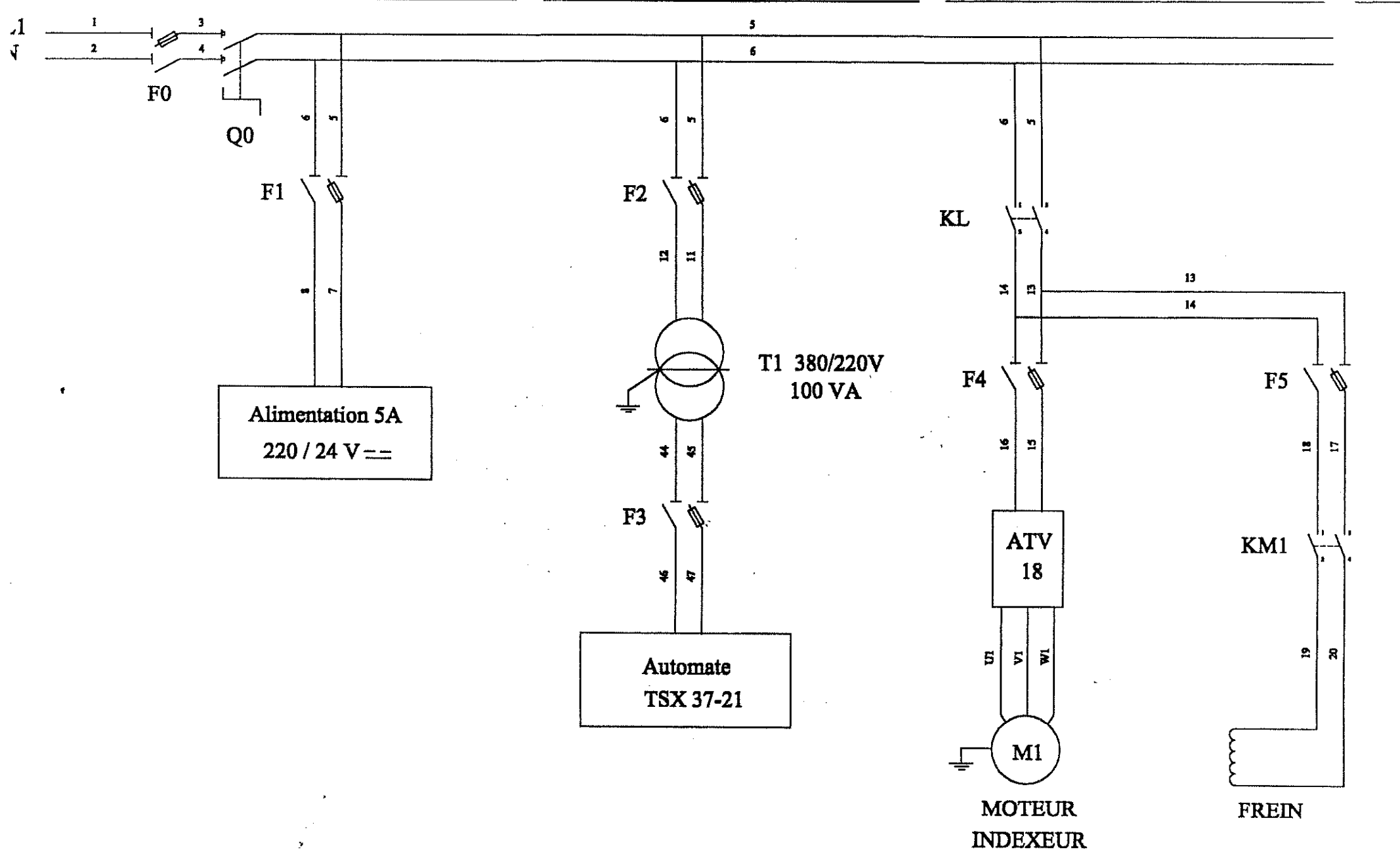
| | | | |
|----------|---------------------|---|---|
| CLIENT: | DEDUCTIVE |  | MACHINES DE CONDITIONNEMENT ZONE D'ACTIVITE DU MONT PELE 62240 DESVRES TEL 21 87 63 54 FAX 21 87 63 52 |
| DOSSIER: | SCHEMAS ELECTRIQUES | | |

Machine de Mise sous Blisters Schéma de Puissance
 N° Document 00 137 01 - FOLIO 1/11

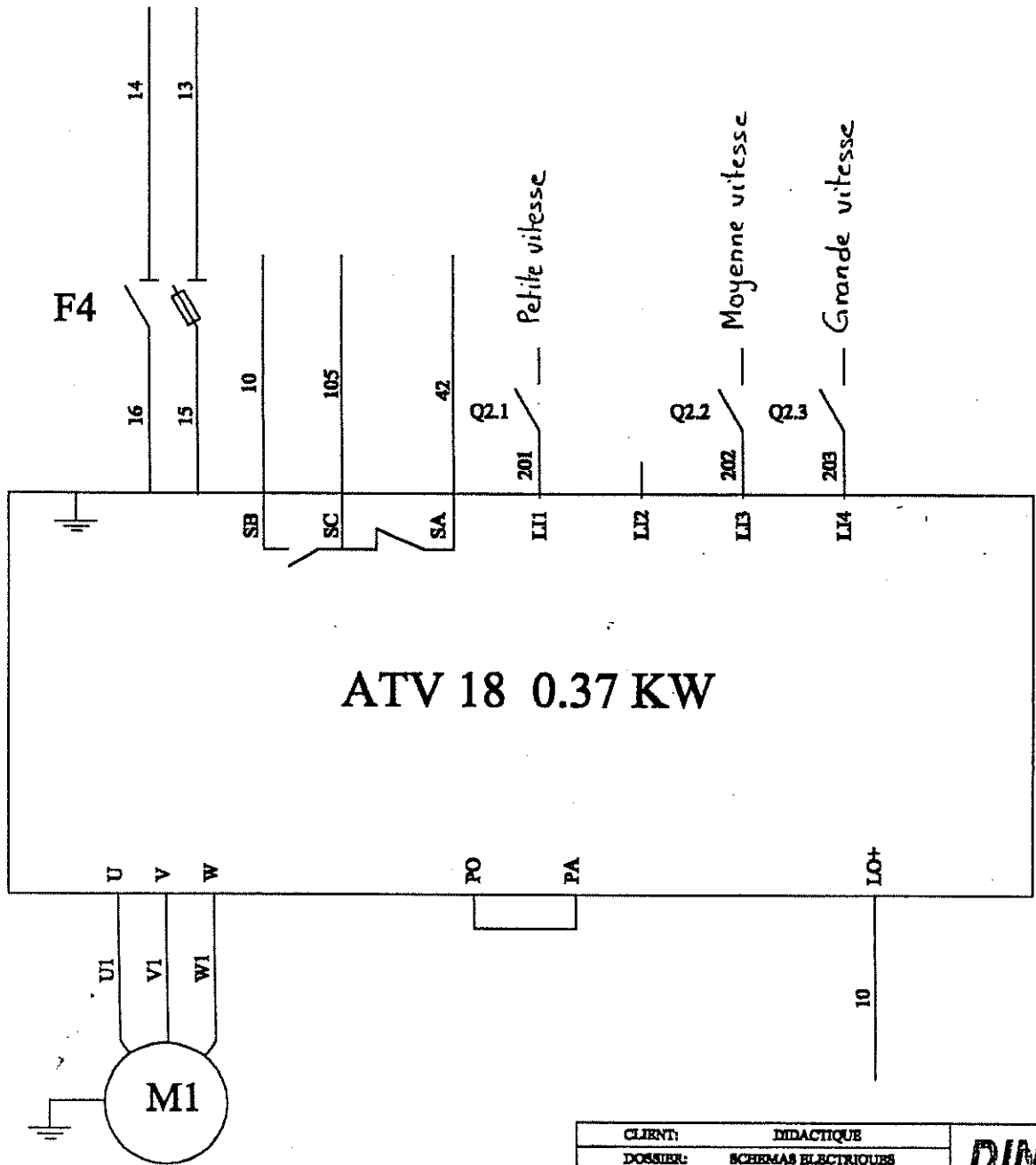

| | |
|----------|---------------------|
| CLIENT: | INDACTIQUE |
| DOSSIER: | SCHEMAS ELECTRIQUES |



MACHINES DE CONDITIONNEMENT
 ZONE D'ACTIVITE DU MONT PELE
 6240 DEBYRES
 TEL 21 87 63 54 FAX 21 87 63 52

Machine de Mise sous Blisters Schéma Cablage Variateur
 N° Document 00 137 01 ECU IC 2/11

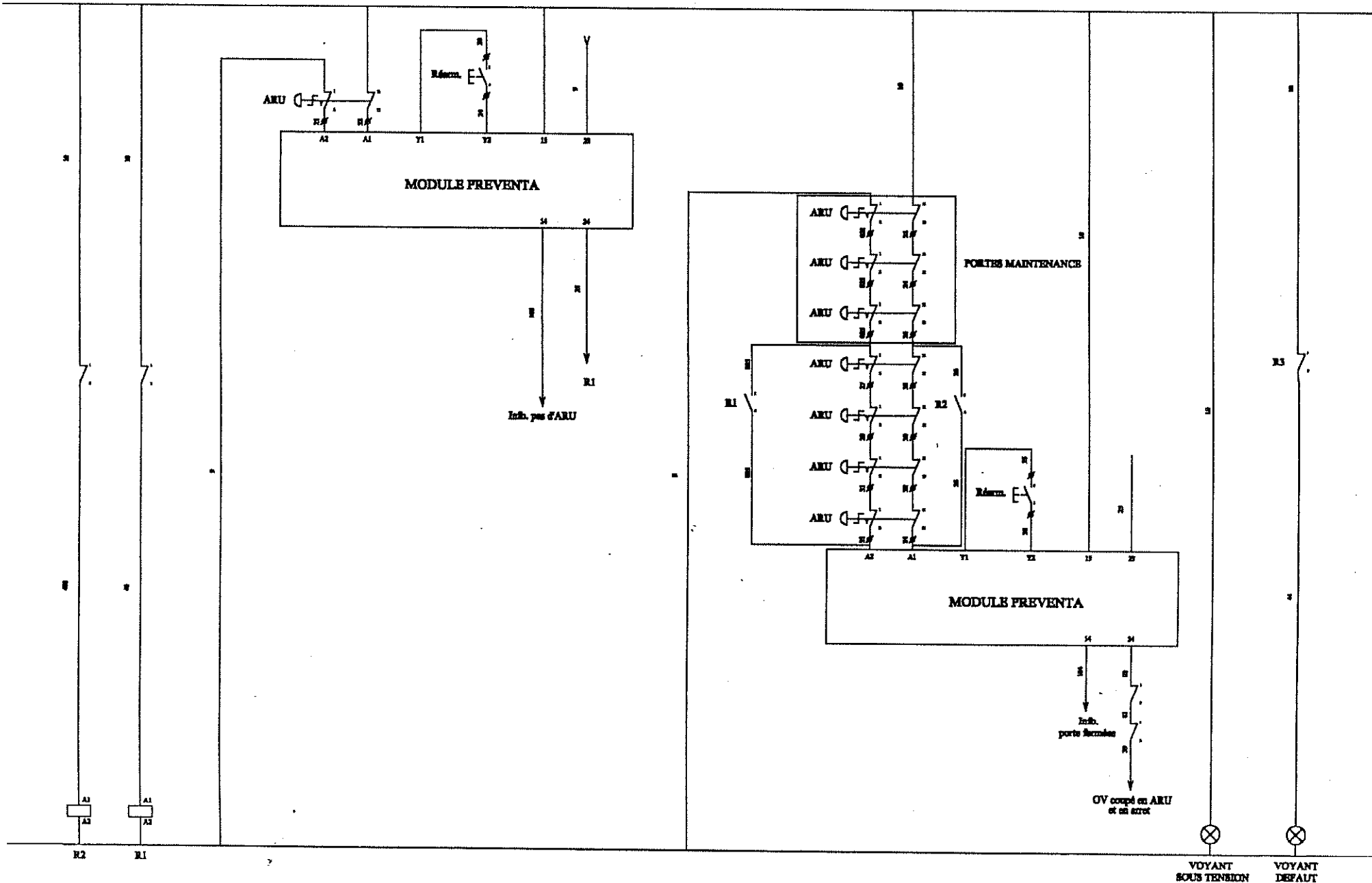

| | |
|----------|---------------------|
| CLIENT: | DEDUCTIF |
| DOSSIER: | SCHEMAS ELECTRIQUES |



MACHINES DE CONDITIONNEMENT
 ZONE D'ACTIVITE DU MONT PELÉ
 62240 DESVRES
 TEL 21 87 65 54 FAX 21 87 65 52

Machine de Mise sous Blisters Schéma de Commande (Preventa)
 N° Document 00.137.01 - FOLIO 3/11

24 VCC

10

- Contacteur frein
- Petite vitesse moteur indexeur
- Moyenne vitesse moteur indexeur
- Grande vitesse moteur indexeur
- EV mise en precision
- Débloquer blister
- Sortir verin butée blister
- Rentrer verin prise blister
- Sortir verin prise blister
- Venturi blister
- debloquer mini CD
- Rentrer vérin basculement mini CD

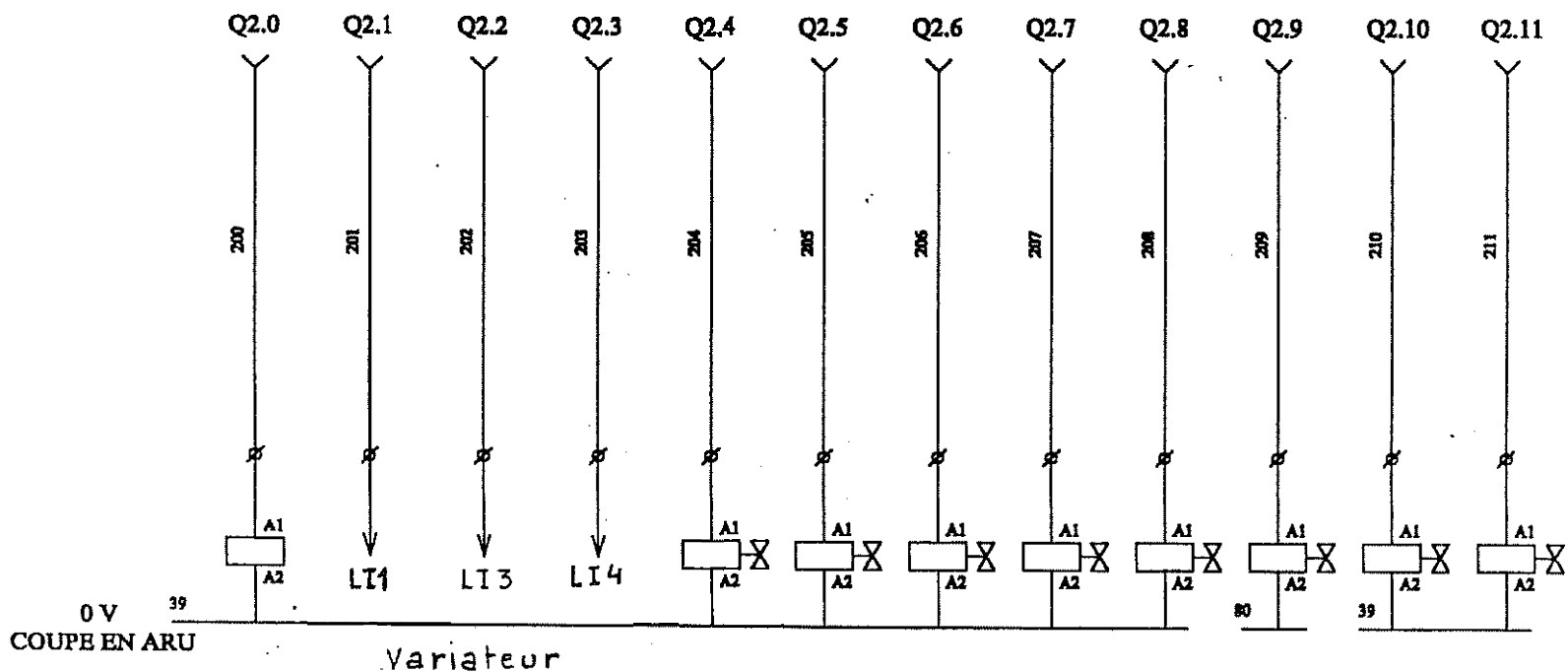

| | | | |
|----------|---------------------|--|--|
| CLIENT: | DIDACTIQUE | DINATEC  | MACHINES DE CONDITIONNEMENT |
| DOSSIER: | SCHEMAS ELECTRIQUES | | ZONE D'ACTIVITE DU MONT PELÉ 62240 DESVRES TEL 21 87 63 54 FAX 21 87 63 52 |

Machine de Mise sous Blisters Cablage des Sorties Automate (1/3)
 N° Document 00.137.01 - FOLIO 4/11

22

24 VCC

10

Sortir vérin basculement mini Cd

Pousser mini Cd

Venturi mini cd

Sortir vérin transfert magasin feuille

Rentrer vérin transfert magasin feuille

Sortir verin transfert feuille

Rentrer verin transfert feuille

Rentrer verin prise feuille

Venturi feuille

Sortir verin effeuillage

sortir verin butee chaine

Sortir verin empileur

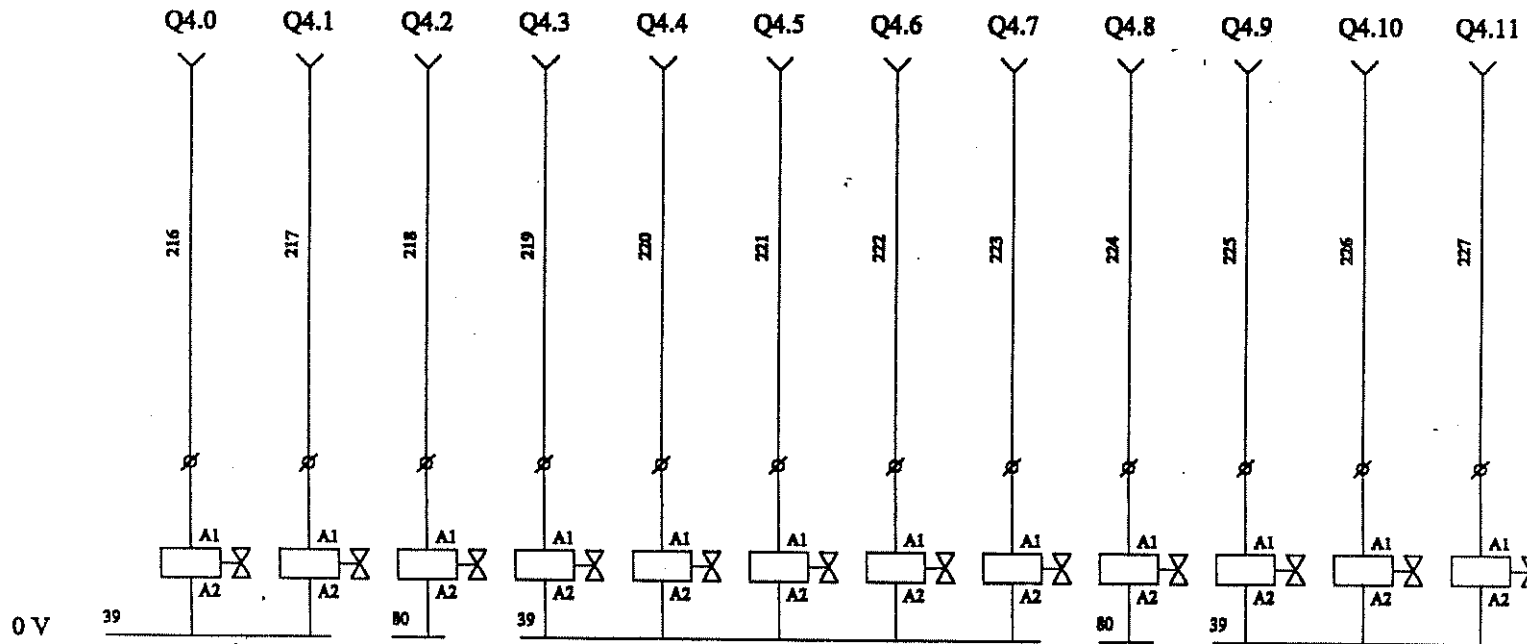

COUPE EN ARU

| | |
|----------|---------------------|
| CLIENT: | DIDACTIQUE |
| DOSSIER: | SCHEMAS ELECTRIQUES |



MACHINES DE CONDITIONNEMENT
 ZONE D'ACTIVITE DU MONT PELÉ
 62140 DESVRES
 TEL 21 87 65 54 FAX 21 87 65 52

Machine de Mise sous Blisters Cablage des Sorties Automate (2/3)
 N° Document 00.137.01 - FOLIO 5/11

sortir verin ecartement corniere empileur

24 VCC

10

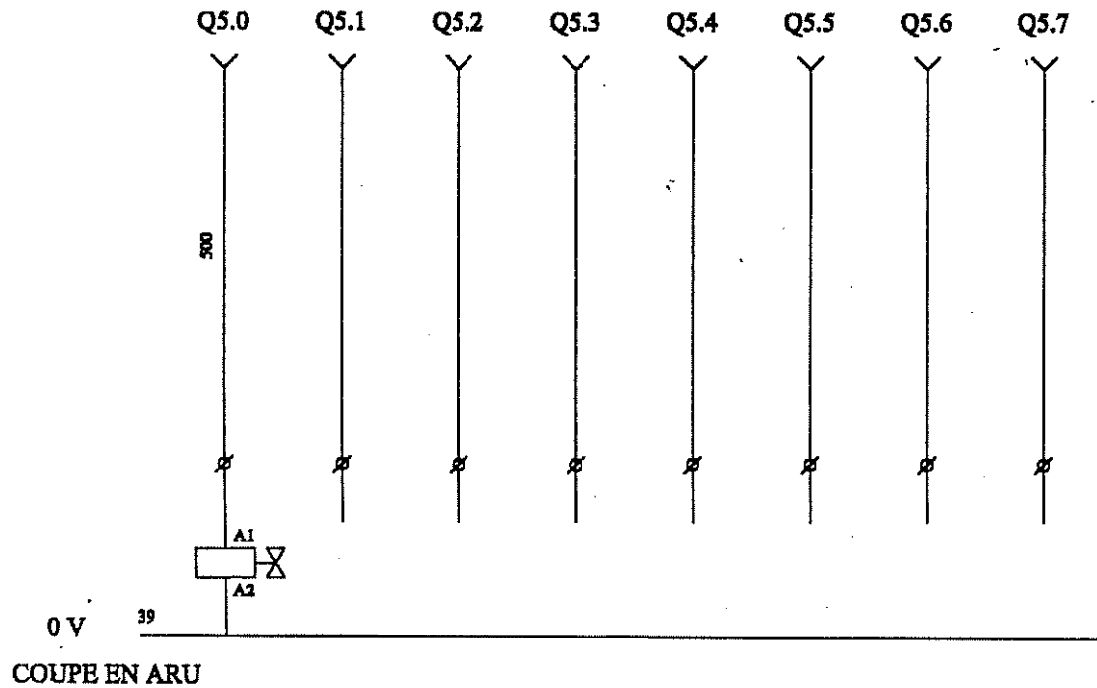

| | | | |
|----------|---------------------|--|---|
| CLIENT: | DIDACTIQUE | DINATEC  | MACHINES DE CONDITIONNEMENT ZONE D'ACTIVITE DU MONT PELE 42140 DBEVRES TEL 21 87 63 54 FAX 21 87 63 52 |
| DOSSIER: | SCHEMAS ELECTRIQUES | | |

Machine de Mise sous Blisters Cablage des Sorties Automate (3/3)
N° Document 00 137 01 - FOLIO 5 sur 14

20

24 VCC

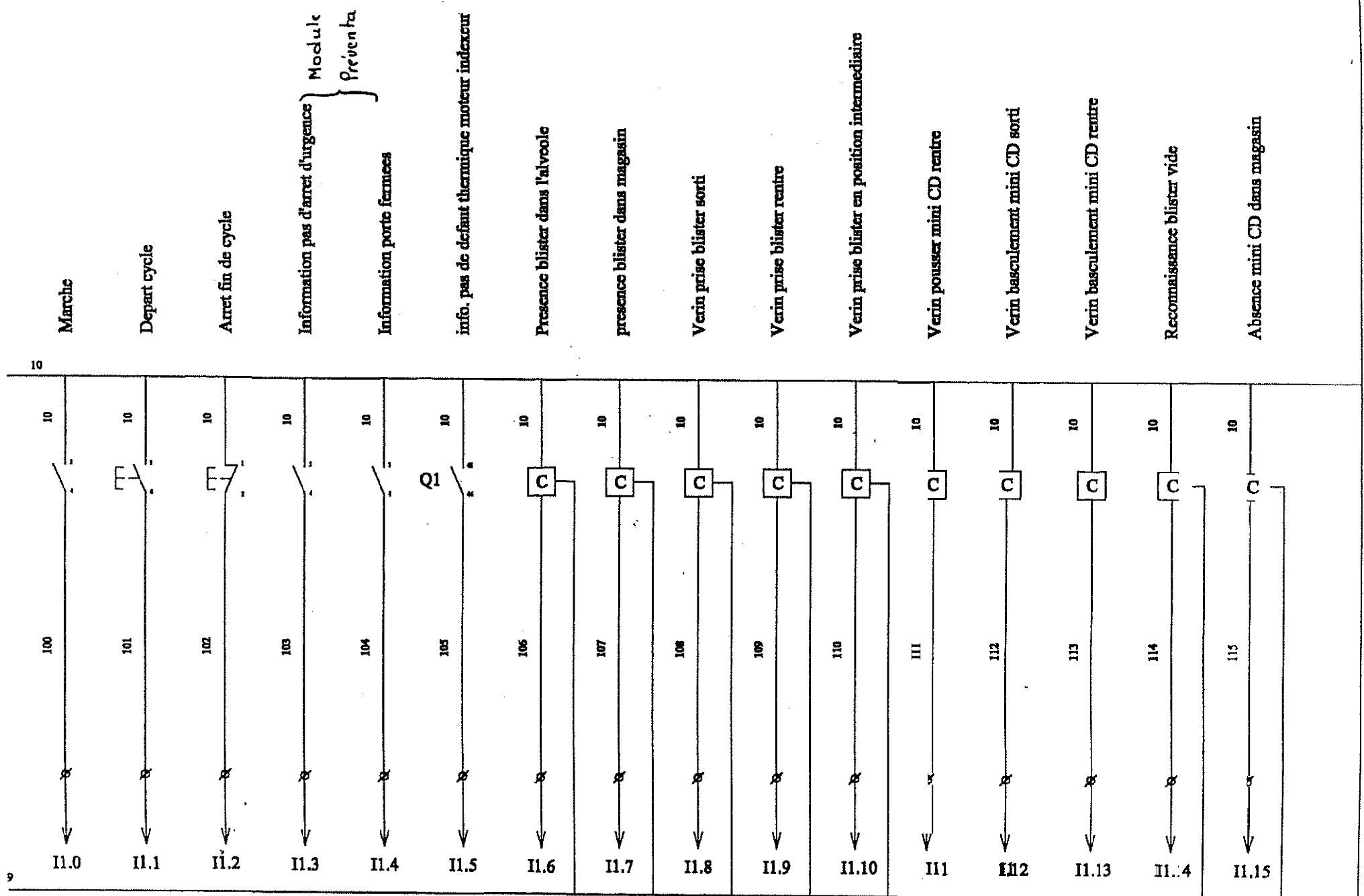

Marche

Depart cycle

Arret fin de cycle

Information pas d'arret d'urgence

Modul Preventa

Information porte fermee

info. pas de defaut thermique moteur indexeur

Presence blister dans l'alveole

presence blister dans magasin

Verin prise blister sorti

Verin prise blister rentre

Verin prise blister en position intermediaire

Verin pousser mini CD rentre

Verin basculement mini CD sorti

Verin basculement mini CD rentre

Reconnaissance blister vide

Absence mini CD dans magasin

0 V 9
NON COUPE EN ARU

| | |
|----------|---------------------|
| CLIENT: | DIDACTIQUE |
| DOSSIER: | SCHEMAS ELECTRIQUES |

DIATEC



MACHINES DE CONDITIONNEMENT
 ZONE D'ACTIVITE DU MONT PELLE
 62240 DESVRES
 TEL 21 87 63 54 FAX 21 87 63 52

Machine de Mise sous Blisters Tablage des Entrées Automate (1/2)
 N° Document 00 137 01 - F O L D 6/11

Verin magasin feuille sorti (mag. A)

Verin magasin feuille rentree (mag. B)

Verin transfert feuille sorti

Verin transfert feuille rentre

Verin prise feuille sorti

Verin prise feuille rentre

Presence feuille dans magasin A

Presence feuille dans magasin B

Verin empileur sorti

Verin empileur rentre

Verin butee chaine sorti

Verin butee chaine rentre

Cellule passage en moyenne vitesse

Cellule arret indexteur

4 VCC

0 V

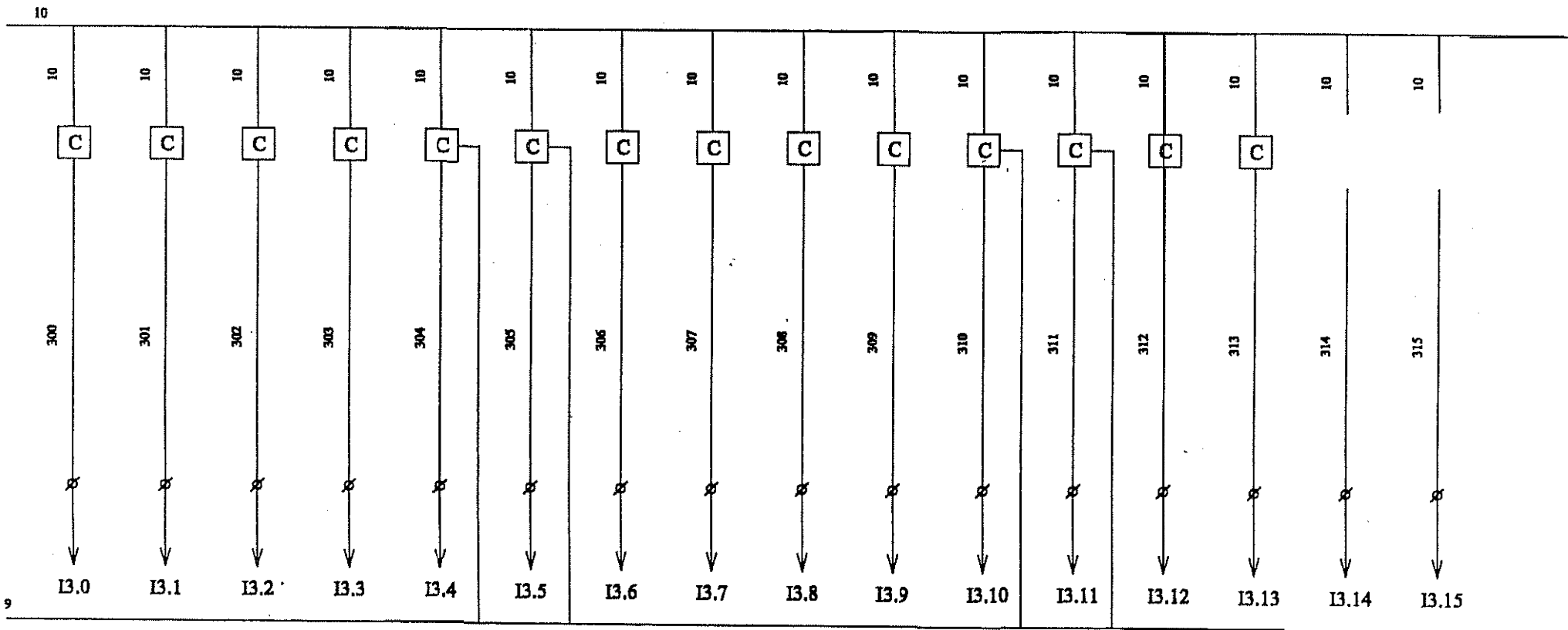

NON COUPE EN ARU

| | | | |
|--|---------------------|--|---|
| CLIENT: | DIDACTIQUE | DINATEC  | MACHINES DE CONDITIONNEMENT ZONE D'ACTIVITE DU MONT PELLE 62240 DEBEVRES TEL 21 87 65 34 FAX 21 87 65 52 |
| DOSSIER: | SCHEMAS ELECTRIQUES | | |
| Machine de Mise sous Blisters Cablage des Entrées Automate (2/2) | | | 32 |
| N° Document 00 137 01 - FOLIO 7/11 | | | |

BORNES INFERIEURES

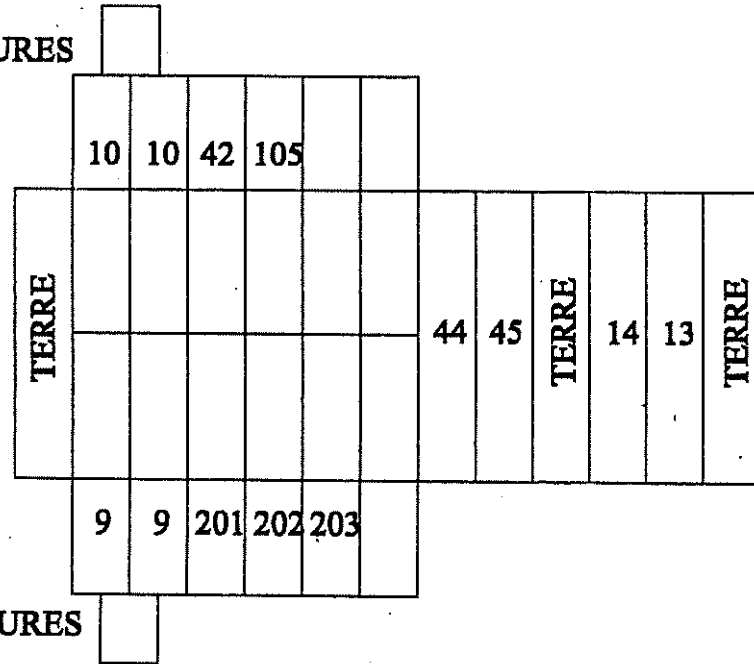

BORNES SUPERIEURES

| | |
|----------|---------------------|
| CLIENT: | DIDACTIQUE |
| DOSSIER: | SCHEMAS ELECTRIQUES |

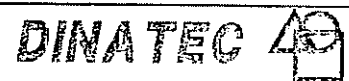

MACHINES DE CONDITIONNEMENT
 ZONE D'ACTIVITE DU MONT PELE
 62240 DESVRES
 TEL 21 87 65 34 FAX 21 87 65 52

Machline de Mise sous Blisters Bornier Armoire Automate
 N° Document 00137.01 - F01 10 R/11

23

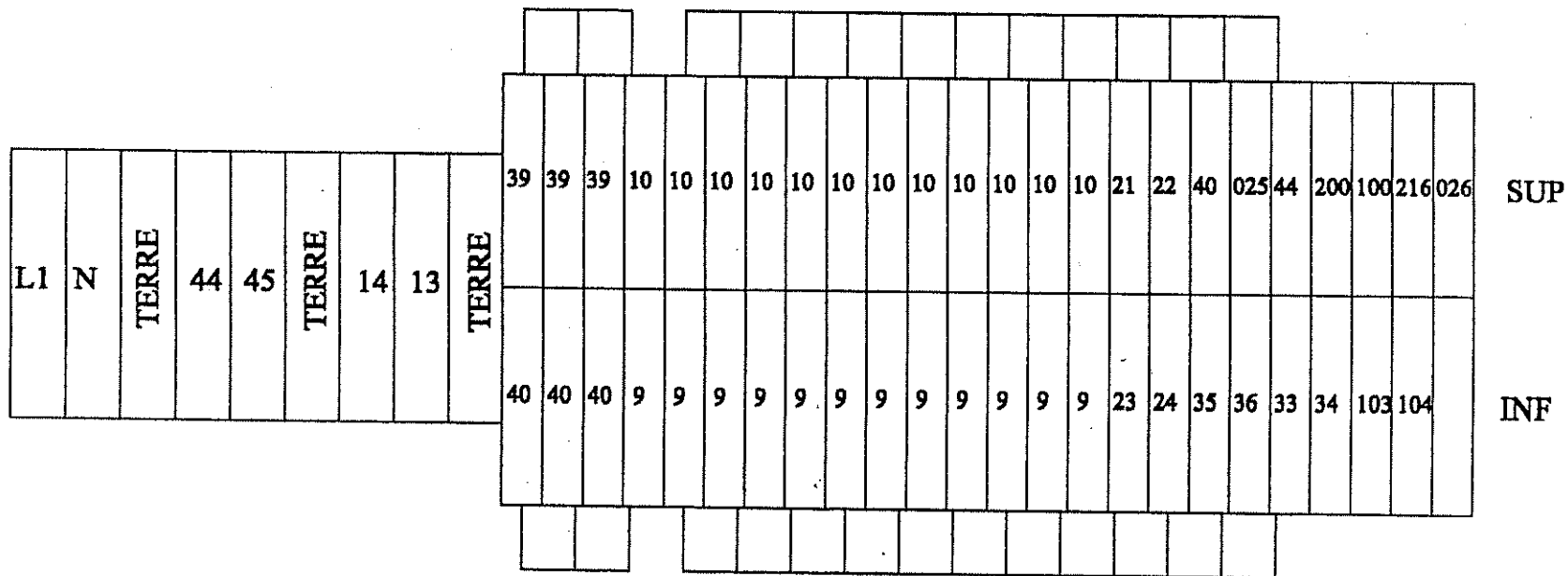

34

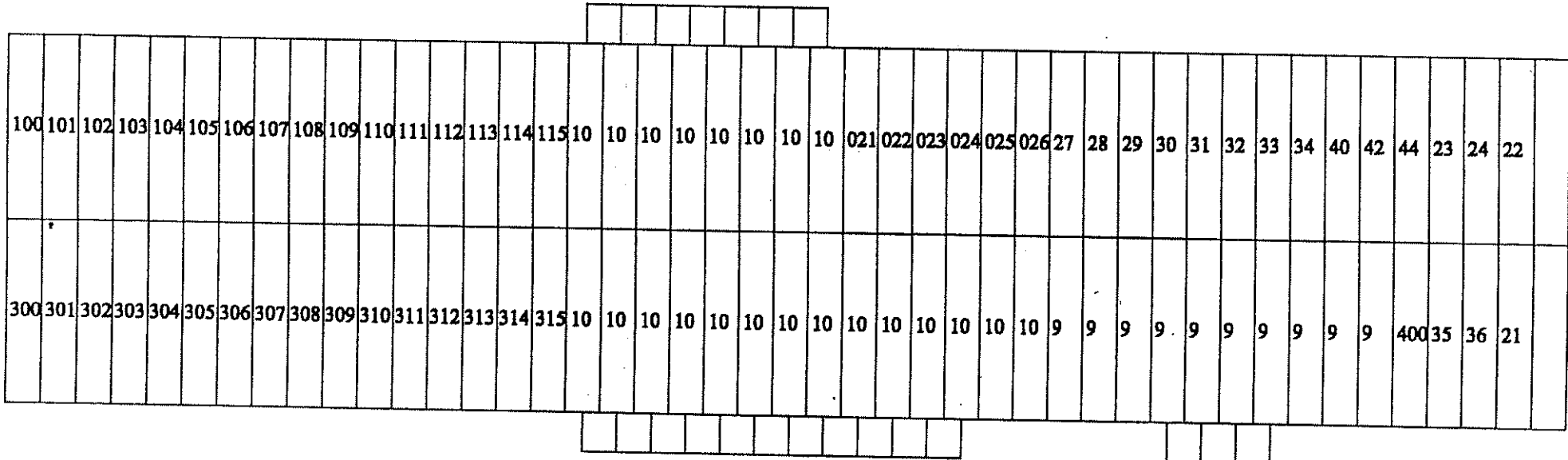

SUP

INF

35

| | | | | | | | | | | | | | | | | | | | | | | | | | | | | | | | | | | | |
|-----|-----|-----|-----|---|-----|-----|-----|-----|-----|-----|-----|-----|-----|-----|-----|-----|-----|-----|-----|-----|-----|-----|-----|-----|-----|----|----|----|----|----|----|----|----|---|----|
| 200 | 201 | 202 | 203 | | 204 | 205 | 206 | 207 | 208 | 209 | 210 | 211 | 400 | 401 | 402 | 403 | 404 | 405 | 406 | 407 | 408 | 409 | 410 | 411 | 600 | | | | | | | | | | 10 |
| 10 | 10 | 10 | 10 | 9 | 9 | 39 | 39 | 39 | 39 | 39 | 39 | 39 | 39 | 39 | 39 | 39 | 39 | 39 | 39 | 39 | 39 | 39 | 39 | 39 | 39 | 39 | 39 | 39 | 26 | 39 | 39 | 39 | 26 | 9 | |

SUP

INF

| | | | |
|--|--|---|--|
| CLIENT: DIDACTIQUE | |  | MACHINES DE CONDITIONNEMENT ZONE D'ACTIVITE DU MONT PELER 62240 DESVRES TEL 21 87 65 54 FAX 21 87 65 52 |
| DOSSIER: SCHEMAS ELECTRIQUES | | | |
| Machine de Mise sous Blisters - Bornier Boite Sorties | | | |
| N° Document 00 137 01 - 001/01/11 | | | |